

Zakłady Produkcyjne Systemów Sanitarnych

Świlcza 147c, 36-072 Świlcza (k. Rzeszowa)
tel. 17/ 85 60 376, tel. / fax 17/ 85 13 141
www.ZasuwaBurzowa.pl

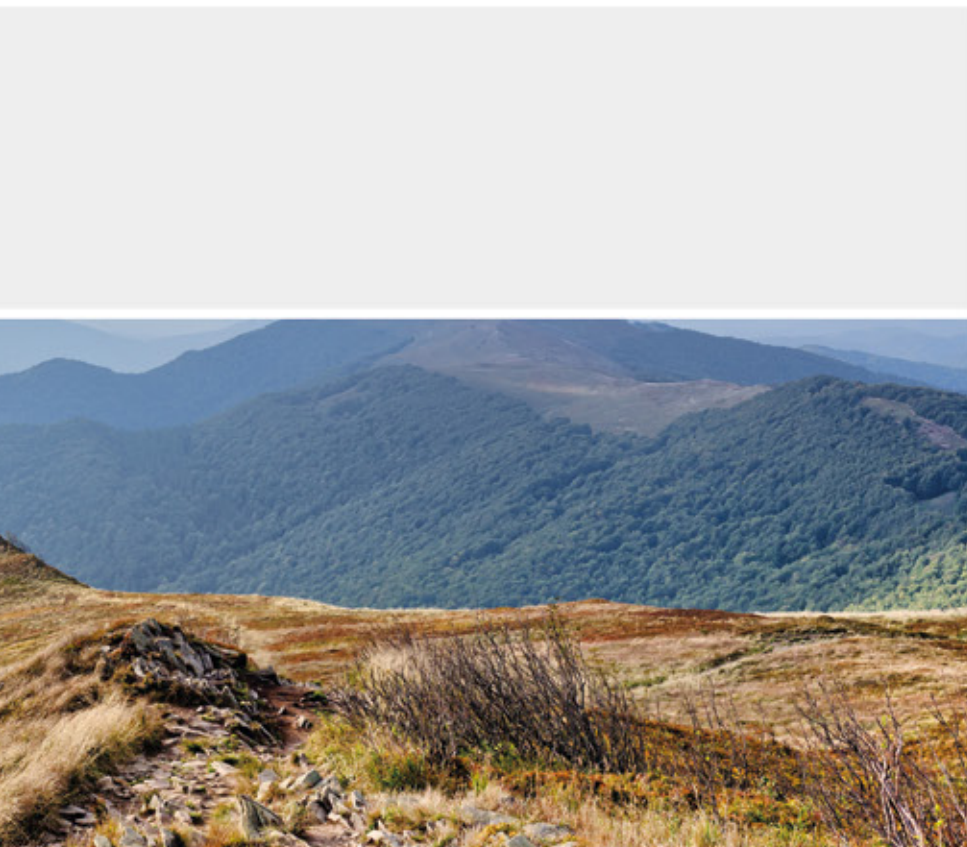

**JAKOŚĆ
PEWNOŚĆ
ESTETYKA**

**QUALITY
RELIABILITY
AESTHETICS**



O NAS



Wieloletnia tradycja rodzinna w prowadzeniu naszej firmy bardzo wspomaga kontakty z Klientami. Przekonują się szybko, że ich w pełni doceniamy i obsługujemy w wyjątkowej atmosferze a to owocuje długoletnią współpracą i wzajemnym szczególnym zaufaniem.

Początki naszych zakładów sięgają 1932 roku, kiedy to rozpoczęła działalność rodzinna firma zajmująca się odlewnictwem metali kolorowych oraz produkcją artykułów z metalu. Kolejne pokolenia rozwijały i unowocześniały działalność produkcyjną. W 1978 roku jako jedna z pierwszych firm na terenie południowo-wschodniej Polski rozpoczęła produkcję wyrobów z tworzyw sztucznych.

Przekazywane z ojca na syna wyjątkowe, ponadczasowe wartości w relacjach z ludźmi oraz uczciwość i dbałość o wysoką jakość produktów zaowocowały zbudowaniem solidnej marki docenianej przez klientów od dziesiątków lat.

Na fundamencie rodzinnych tradycji w 1985 roku powstały Zakłady Produkcyjne Karmat. Obecnie jesteśmy wiodącym na rynku producentem urządzeń przeciwzalewowych. Stworzyliśmy już wiele rozwiązań znanych i docenionych w codziennej praktyce. Oferujemy też wyczerpującą wiedzę na temat ich zastosowania.

W styczniu 2016 roku przeprowadziliśmy się do wybudowanego od podstaw, nowoczesnego zakładu. Ogromna, wygodna hala produkcyjna, nowe maszyny i infrastruktura jeszcze lepiej służą utrzymaniu nienagannej jakości. Pojemny magazyn i przemyślana polityka zapasów gwarantuje naszym dystrybutorom nieograniczony dostęp do wszystkich wyrobów nawet w szczycie sezonu.

Program rozwoju Karmatu nakreślony jest w oparciu o wieloletnie doświadczenie. Nasze główne cele to wprowadzanie na rynek instalacyjny nowatorskich wyrobów, troska o renomowaną już markę oraz utrzymanie wysokiej etyki biznesowej.

Właściciel Grzegorz Bąk

SPIS TREŚCI

		2 str. 4 str. 5 str.	Nowości Uniwersalne zasuwy burzowe Zasuwy burzowe do zabudowy w posadzce Studzienki z zasuwą burzową (z regulacją wysokości)
		6 str. 10 str. 11 str. 12 str.	Kinety Kinety z zasuwą burzową Kinety zbiorcze - z 4 kielichami Kinety zbiorcze - odpływ bosy koniec Kinety przelotowe
		13 str. 16 str. 18 str. 21 str. 23 str.	Zasuwy burzowe Zasuwy burzowe do montażu w pionie Zasuwy burzowe dwukłapowe Kłapy końcowe Zasuwy burzowe ø 50
		27 str. 28 str. 29 str. 30 str. 31 str. 32 str. 34 str. 35 str. 36 str.	Pokrywy Pokrywy do studni kanalizacyjnych Pokrywy pełne Pokrywy szczelne Pokrywy z kielichem i wizjerem deszczowym Pokrywy teleskopowe Pokrywy do teleskopu Możliwe konfiguracje kinet i pokryw dla studni ø 315 Możliwe konfiguracje kinet i pokryw dla studni ø 355 Możliwe konfiguracje kinet i pokryw dla studni ø 400
		37 str. 38 str. 39 str.	Uniwersalny system złązek do rur drenarskich Najczęściej stosowane Do specjalnych zastosowań Do łączenia rur drenarskich ø 50
		41 str. 42 str. 43 str. 44 str. 45 str. 46 str.	System spustowy do rynien Czyszczaiki z sitkiem Redukcje Trapery Trójniki Kołana Złączka Korek Rury spustowe System odprowadzająco - rozsączający
		47 str. 48 str. 49 str. 50 str. 51 str.	Kanalizacja wewnętrzna (system kanalizacji wewnętrznej - szary) Rury ze ścianką litą Rury krótkie (króćce) Króćce z głębokimi kielichami Kołana Trójniki Złączki Nasuwki Redukcje Trapery Korki Uchwyty Trójniki z trzema kielichami Czyszczaiki Czwórniki
		52 str. 53 str. 54 str.	Kanalizacja wewnętrzna - biała (system kanalizacji wewnętrznej - biały) Rury ze ścianką litą Króćce z głębokimi kielichami Rury krótkie (króćce) Kołana Redukcje Korki
		55 str. 56 str.	Kratki ściekowe Ministudzienki rewizyjne

NOWOŚĆ Uniwersalne zasuwy burzowe

Uniwersalna Zasuwa burzowa do montażu w kinetach różnych producentów

Jest urządzeniem umożliwiającym instalatorom montowanie go w istniejących studniach z tworzyw sztucznych. Skutecznie zabezpiecza budynki przed przepływem wstecznym występującym w sieciach kanalizacyjnych. Działa samoczynnie.

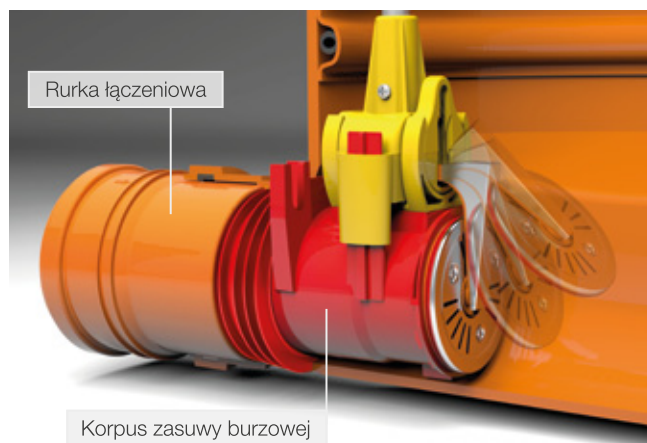

- możliwość wyjęcia klapy zwrotnej na powierzchnię gruntu bez wchodzenia do studzienki
- możliwość przedłużenia drążka zespołu ruchomego nawet do kilku metrów
- chromoniklowa osłona klapy, uszczelki i dźwigni skutecznie uniemożliwia migrację gryzoni
- niskie koszty i prosty montaż



UZBKW110
Uniwersalna Zasuwa Burzowa
Ø 110 do kinet Ø 110
z tworzyw sztucznych
(z wymiową klapą)
waga: 1,51 kg

UZBKW160
Uniwersalna Zasuwa Burzowa
Ø 160 do kinet Ø 160
z tworzyw sztucznych
(z wymiową klapą)
wkrótce w sprzedaży

UZBKW200
Uniwersalna Zasuwa Burzowa
Ø 200 do kinet Ø 200
z tworzyw sztucznych
(z wymiową klapą)
wkrótce w sprzedaży



Przykład montażu Zasuwy burzowej uniwersalnej w kinetach różnych producentów

Uniwersalna zasuwa burzowa do studni betonowych

Jest urządzeniem umożliwiającym instalatorom montowanie go w studniach betonowych. Działa samoczynnie.



Uniwersalna zasuwa burzowa z wymiową klapą.

- stosowana do montażu w otworze wylotowym rury spustowej do istniejącej studni betonowej
- stosowana w studniach włączonych i niewłączonych
- mechanizm klapy zwrotnej jest wymiowany na powierzchni za pomocą drążka, bez konieczności wchodzenia do studni
- w przypadku wystąpienia przepływu wstecznego zostaje on zatrzymany przez klapę dociśniętą do głowicy zasuwy
- możliwość zamontowania na obetonowanym wylocie rury kanalizacji deszczowej do rzek lub zbiorników
- chromoniklowa osłona klapy, uszczelki i dźwigni skutecznie uniemożliwia migrację gryzoni



Korpus zasuwy burzowej przymocowany do studni za pomocą dybli



Uniwersalna zasuwa burzowa z klapą zamontowaną na stałe.



Starannie zaprojektowana uszczelka listkowa doskonale przylega do wnętrza rur $\varnothing 110$ bez względu na ich grubość ścianki – sprawia ona że ciecz nie napotyka na swej drodze na żaden uskok.

Wzór uszczelki zastrzeżony.

Stosowana do montażu w otworze wylotowym rury spustowej do istniejącej studni betonowej.

UZBB110
Uniwersalna Zasuwa Burzowa
 $\varnothing 110$
do studni betonowych
 waga: 0,49 kg

UZBB160
Uniwersalna Zasuwa Burzowa
 $\varnothing 160$
do studni betonowych
 wkrótce w sprzedaży

UZBB200
Uniwersalna Zasuwa Burzowa
 $\varnothing 200$
do studni betonowych
 wkrótce w sprzedaży

UZBBW110
Uniwersalna Zasuwa Burzowa
 $\varnothing 110$ **do studni betonowych**
(z wymiową klapą)
 waga: 1,29 kg

UZBBW160
Uniwersalna Zasuwa Burzowa
 $\varnothing 160$ **do studni betonowych**
(z wymiową klapą)
 wkrótce w sprzedaży

UZBBW200
Uniwersalna Zasuwa Burzowa
 $\varnothing 200$ **do studni betonowych**
(z wymiową klapą)
 wkrótce w sprzedaży



Zasuwa burzowa do zabudowy w posadzce

NOWOŚĆ

Wygodny sposób na zabezpieczenie budynków przed zalaniem

W przypadku gdy główny odpływ kanalizacji przebiega bezpośrednio pod podłogą pomieszczeń przyziemia budynku najwygodniej jest użyć zasuwy burzowej do zabudowy w posadzce.



- urządzenie umożliwia łatwy dostęp z poziomu podłogi do systemu kanalizacji w celu jego czyszczenia lub konserwacji
- zasuwa burzowa jest odporna na zwiększony nacisk na pokrywę aż do 3 ton
- pokrywa urządzenia pewnie przymocowana jest za pomocą chromoniklowych śrub
- chromoniklowa osłona kłapy, uszczelki i dźwigni chroni przed uszkodzeniem przez gryzonie
- szczelne zamknięcie pokrywy uniemożliwia wydostawanie się nieprzyjemnych zapachów wytrzymuje ciśnienie wewnętrzne aż 0,5 bar



PZB 160

Zasuwa burzowa do zabudowy w posadzce przeznaczona do rur \varnothing 160

PZB 200

Zasuwa burzowa do zabudowy w posadzce przeznaczona do rur \varnothing 200



Chromoniklowa osłona kłapy, uszczelki i dźwigni chroni przed uszkodzeniem przez gryzonie

Sposób montażu

- Zasuwa burzową do montażu w posadzce przeznaczona jest do montażu na rurociągu \varnothing 160 lub \varnothing 200 przebiegającym pod podłogą przyziemia budynku.
- Zasuwę montujemy w poziome posadzki. Dopuszczalny jest montaż do ok 5 mm poniżej tego poziomu.
- Urządzenie umożliwia łatwy dostęp z poziomu podłogi do systemu kanalizacji w celu jego czyszczenia lub konserwacji.

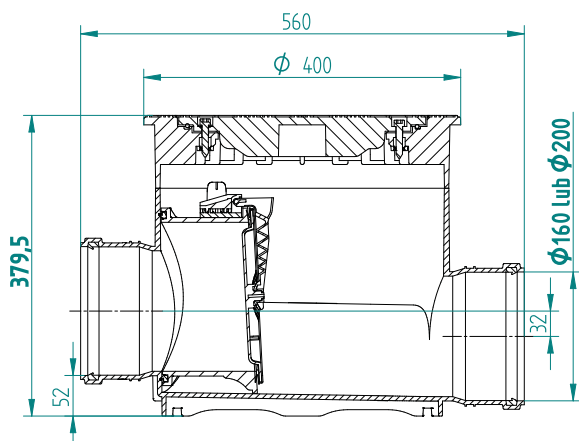

Studzienki z zasuwą burzową

Z regulacją wysokości

NOWOŚĆ

Nowy produkt Karmatu stanowi rozszerzenie oferty w zakresie urządzeń przeciwzalewowych dla budownictwa jedno i wielorodzinnego. Kompletna Studzienka z Zasuwą burzową przeznaczona jest do montażu wewnątrz lub na zewnątrz budynku.

Regulacja wysokości sprawia, że zamontowaną w początkowej fazie budowy studzienkę z zasuwą burzową można dopasować do posadzki na etapie jej wykańczania.



Studzienka z zasuwą burzową Z regulacją wysokości

SZB16 - przeznaczona do rur ø 160

SZB20 - przeznaczona do rur ø 200

Studzienka z zasuwą burzową Z regulacją wysokości

SZB16W - przeznaczona do rur ø 160

SZB20W - przeznaczona do rur ø 200



W pełni szczelna, zabezpiecza przed nieprzyjemnymi zapachami. Jej wizjer wyposażony w uszczelnienia zapewnia wygodny dostęp do mechanizmu Zasuwy burzowej i do samego rurociągu.

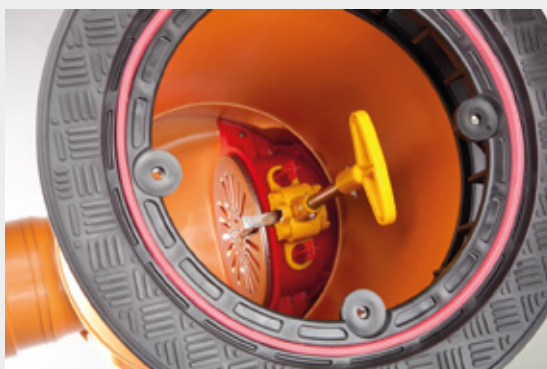

Kinety z zasuwą burzową

Kinety z zasuwą burzową to urządzenia, które w skuteczny sposób blokują cofające się ścieki. Główną ich zaletą jest wyjmowana na powierzchnię kłapa zwrotna.

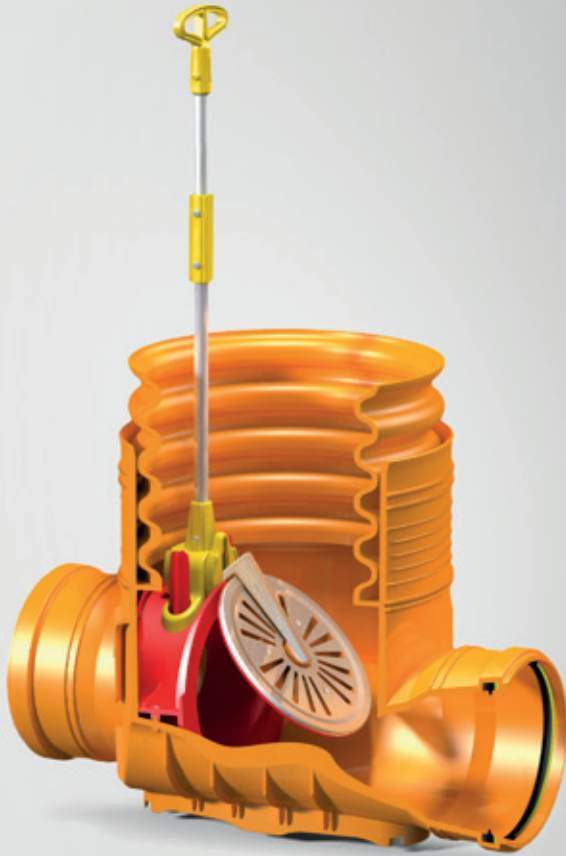

Zalety

- skuteczne zabezpieczenie budynków
- niskie koszty i prosty montaż
- możliwość wyjęcia kłapy zwrotnej na powierzchnię gruntu bez wchodzenia do studzienki
- brak potrzeby wzywania specjalisty w celu konserwacji
- odporność na korozję, ujemne temperatury i związki chemiczne

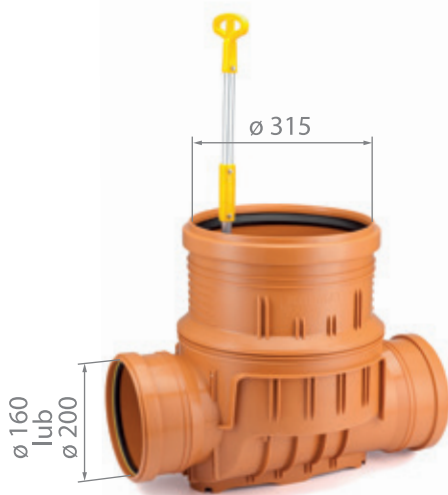

K31P16ZB
przeznaczona do rur $\varnothing 160$

K31P20ZB
przeznaczona do rur $\varnothing 200$

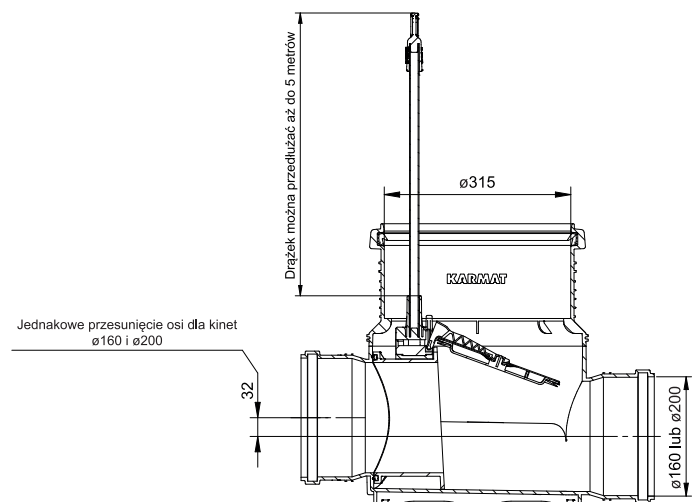

Jednakowe przesunięcie osi dla kinet $\varnothing 160$ i $\varnothing 200$

**kineta z zasuwą burzową
do rury wznoszącej litej $\varnothing 315$**

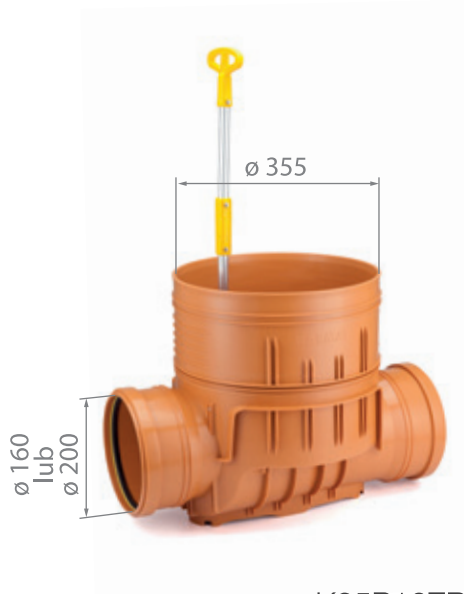

K35P16ZB
przeznaczona do rur \varnothing 160

K35P20ZB
przeznaczona do rur \varnothing 200

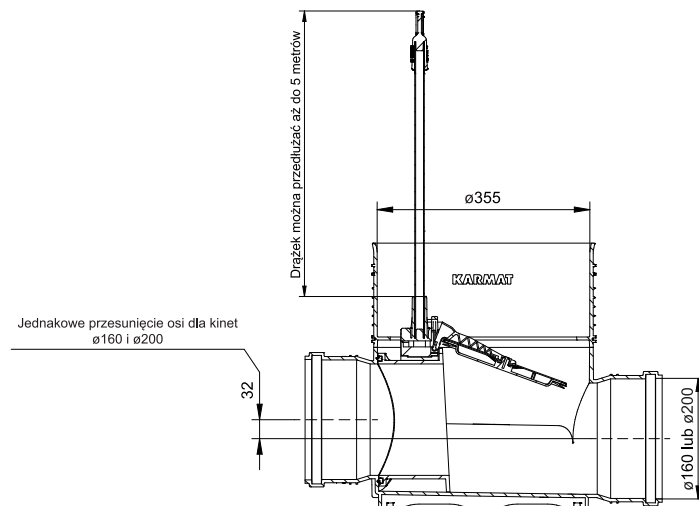

kineta z zasuwą burzową
do rury wznoszącej karbowanej \varnothing 315
(średnica zewnętrzna rury \varnothing 355)



K40P16ZB
przeznaczona do rur \varnothing 160

K40P20ZB
przeznaczona do rur \varnothing 200

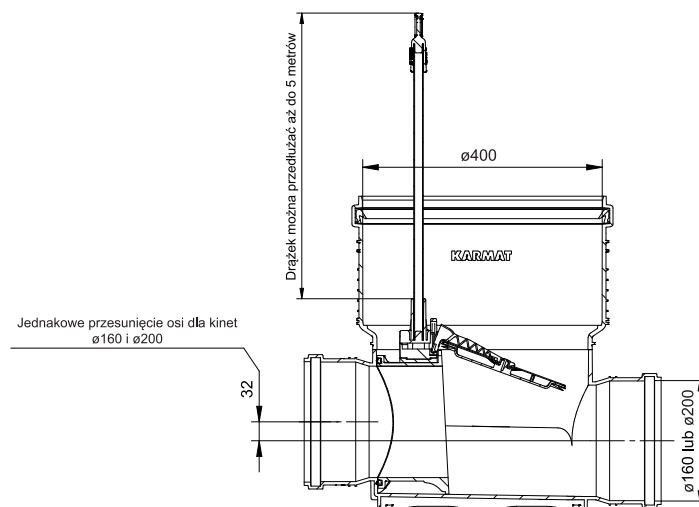

kineta z zasuwą burzową
do rury wznoszącej litej \varnothing 400



PRZ70
przedłużka

WSZYSTKIE NIEZBĘDNE USZCZELKI ZNAJDUJĄ SIĘ W ZESTAWIE

Produkty zgodne z Normami EN13564 i EN13598 - oznakowane znakiem CE

Zastosowanie

Kineta z zasuwą burzową przeznaczona jest do zastosowania w sieci kanalizacji sanitarnej lub deszczowej.

Zalecane miejsce montażu to rura przykanalika pomiędzy budynkiem, a siecią główną.

Studzienka z kinetą z zasuwą burzową spełnia funkcję studzienki rewizyjnej, równocześnie zabezpieczając budynek przed zalaniem.

Dla studzienek z zasuwą burzową zalecamy stosowanie pokryw szczelnych KARMAT, które zabezpieczają przed wydostawaniem się ścieków na powierzchnię gruntu podczas wstecznego przepływu.

Pokrywy szczelne uniemożliwiają również wydostawanie się nieprzyjemnego zapachu na zewnątrz.



Pokrywa szczelna KARMAT

Kineta z zasuwą burzową



Zasada działania

Występujące w kanalizacji zjawisko wstecznego przepływu powoduje cofanie się ścieków do wnętrza budynku i zalanie nisko położonych pomieszczeń. Może ono być spowodowane intensywnymi opadami, roztopami lub powodzią. Podczas normalnej pracy kinety z zasuwą burzową ścieki przepływają swobodnie, unosząc luźno zawieszoną klapę urządzenia.

W momencie wystąpienia przepływu wstecznego zostaje on zatrzymany przez klapę dociśniętą do głowicy zasuw.

Proces ten przebiega całkowicie samoczynnie i nie wymaga obsługi.

Zespół kłapy urządzenia połączony jest na stałe z drążkiem chromoniklowym zakończonym uchwytem. Pozwala to na łatwe wyjęcie tego elementu ze studzienki w celu dokonania przeglądu i konserwacji. Po dokonaniu przeglądu łatwo umieszczamy zespół z klapą za pomocą drążka w mechanizmie zatraskowym.



Możliwość przedłużania drążka aż do kilku metrów



Zespół klapy urządzenia połączony na stałe z chromoniklowym drążkiem

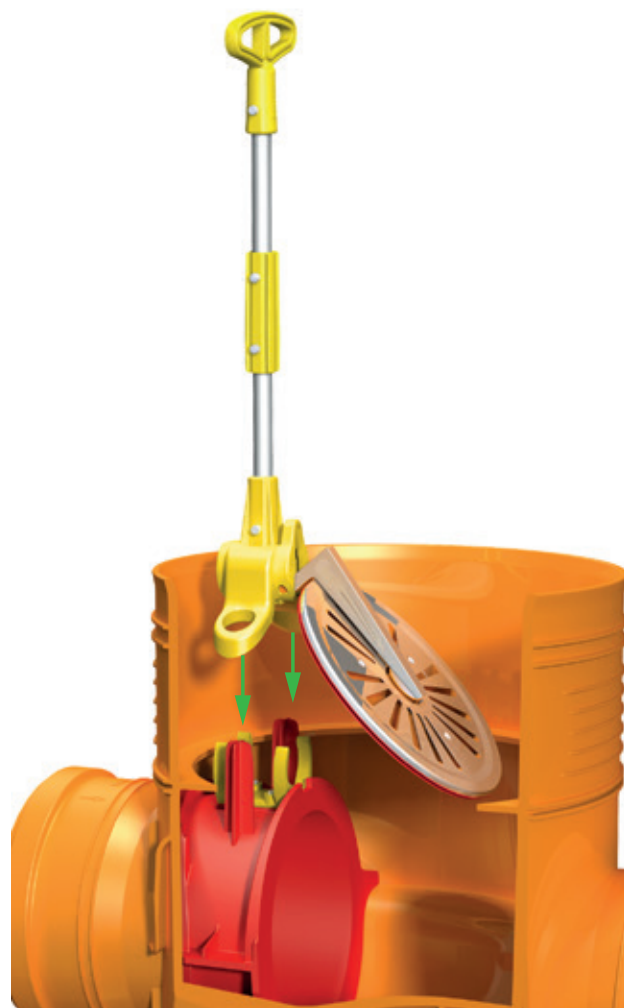
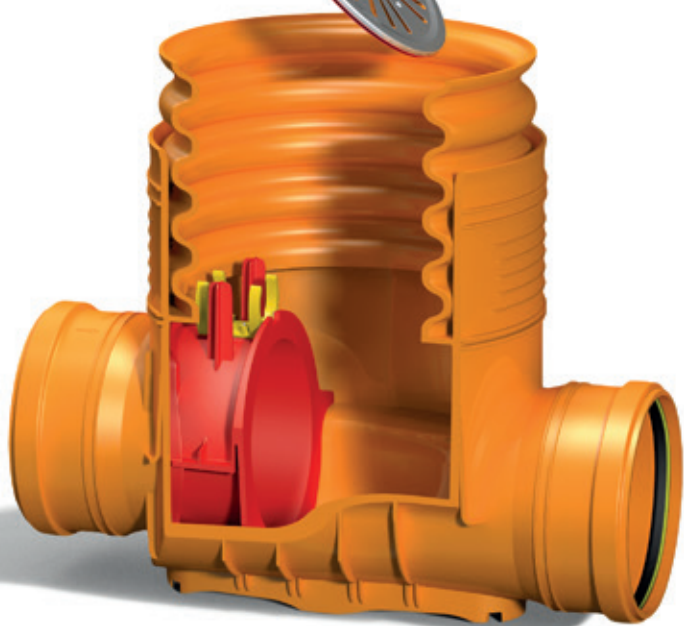

Łatwy w użyciu mechanizm zatraskowy

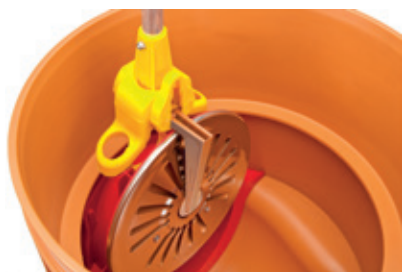

Kinety zbiorcze - z 4 kielichami



K31Z16
przeznaczona do rur \varnothing 160

K31Z20
przeznaczona do rur \varnothing 200

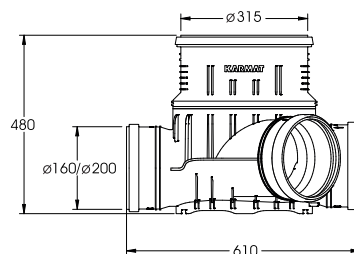

**kineta zbiorcza
do rury wznoszącej litej \varnothing 315**



K35Z16
przeznaczona do rur \varnothing 160

K35Z20
przeznaczona do rur \varnothing 200

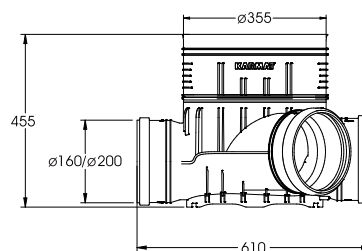

**kineta zbiorcza do rury
wznoszącej karbowanej \varnothing 315
(średnica zewnętrzna rury \varnothing 355)**



K40Z16
przeznaczona do rur \varnothing 160

K40Z20
przeznaczona do rur \varnothing 200

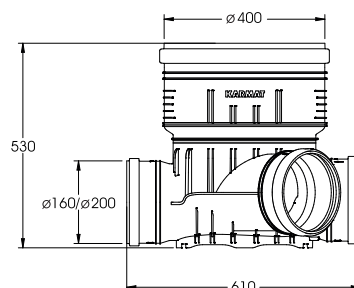

**kineta zbiorcza
do rury wznoszącej litej \varnothing 400**

Kinety zbiorcze - odpływ bosy koniec



K31Z16B
przeznaczona do rur \varnothing 160

K31Z20B
przeznaczona do rur \varnothing 200

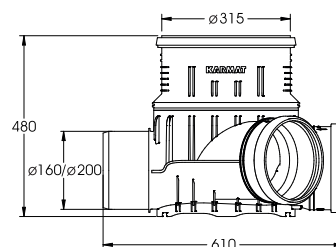

**kineta zbiorcza
do rury wznoszącej litej \varnothing 315**



K35Z16B
przeznaczona do rur \varnothing 160

K35Z20B
przeznaczona do rur \varnothing 200

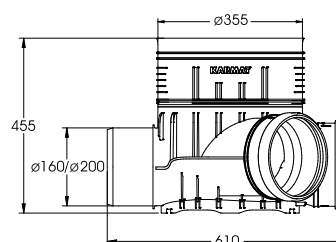

**kineta zbiorcza do rury
wznoszącej karbowanej \varnothing 315
(średnica zewnętrzna rury \varnothing 355)**



K40Z16B
przeznaczona do rur \varnothing 160

K40Z20B
przeznaczona do rur \varnothing 200

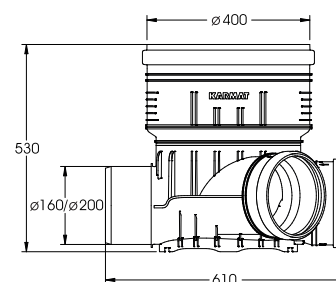

**kineta zbiorcza
do rury wznoszącej litej \varnothing 400**

Kinety przelotowe



K31P16
przeznaczona do rur \varnothing 160

K31P20
przeznaczona do rur \varnothing 200

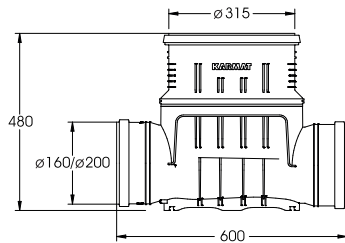

**kineta przelotowa
do rury wznoszącej litej \varnothing 315**



K35P16
przeznaczona do rur \varnothing 160

K35P20
przeznaczona do rur \varnothing 200

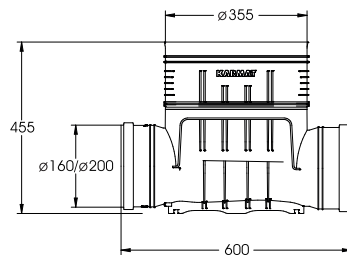

**kineta przelotowa do rury
wznoszącej karbowanej \varnothing 315
(średnica zewnętrzna rury \varnothing 355)**



K40P16
przeznaczona do rur \varnothing 160

K40P20
przeznaczona do rur \varnothing 200

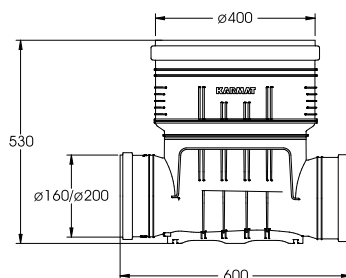

**kineta przelotowa
do rury wznoszącej litej \varnothing 400**

Kinety Karmat

posiadają gładkie odpowiednio wyprofilowane powierzchnie wewnętrzne powodujące zmniejszenie oporów przepływu co powoduje doskonałą charakterystykę hydrodynamiczną i uniemożliwia gromadzenie się osadów wewnątrz rurociągu, ułatwia też okresowe płukanie studzienek.

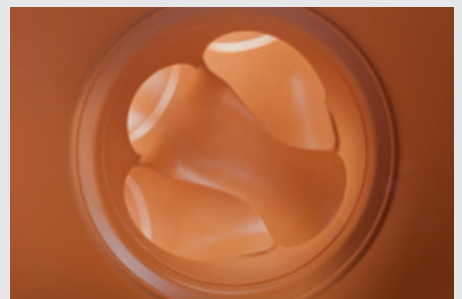
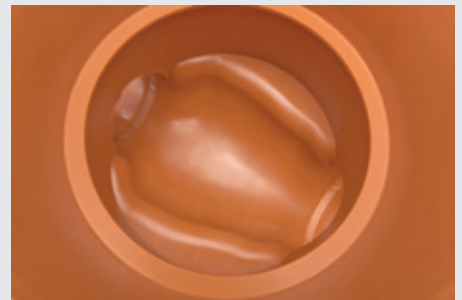

Kinety wykonane są z tworzywa odpornego na związki chemiczne zawarte w ściekach.

Odpowiednio zaprojektowane ożebrowanie zewnętrzne kinet zapewnia odpowiednią sztywność i odporność na napór gruntu.

Zasuwy burzowe

Zasuwy burzowe KARMAT (kanalizacyjne zawory zwrotne) skutecznie zabezpieczają pomieszczenia położone na najniższych kondygnacjach przed zalaniem spowodowanym wstecznym przepływem wody deszczowej lub ścieków sanitarnych. Wsteczny przepływ może być spowodowany intensywnymi opadami, roztopami lub powodzią.

- wykonane z wysokiej jakości trwałego polipropylenu
- odporne na korozję, ujemne temperatury i związki chemiczne
- prosty i skuteczny mechanizm zamykania
- łatwe w montażu
- samoczynnie działające nie wymagające zewnętrznego zasilania
- skutecznie chroniące przed gryzoniami
- zapobiegające wydostawaniu się nieprzyjemnych zapachów



Maksymalna temperatura robocza 95°C

Maksymalne ciśnienie robocze 0,5 bar

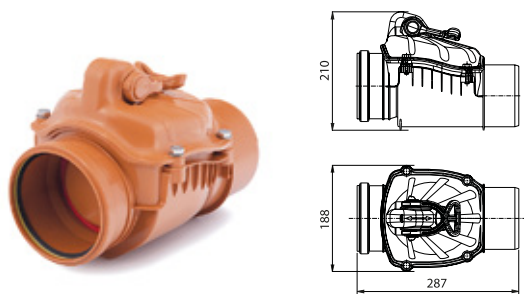

ZB 110

zasuwa burzowa \varnothing 110

montowana na rury \varnothing 110, waga: 0,94 kg

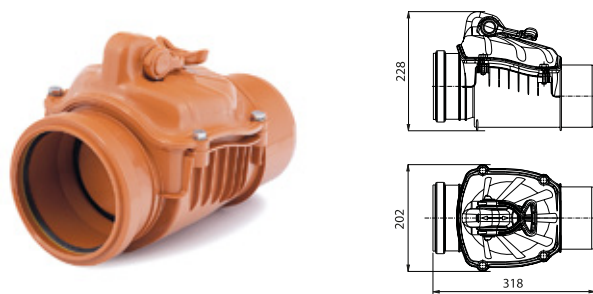

ZB 125

zasuwa burzowa \varnothing 125

montowana na rury \varnothing 125, waga: 1,24 kg

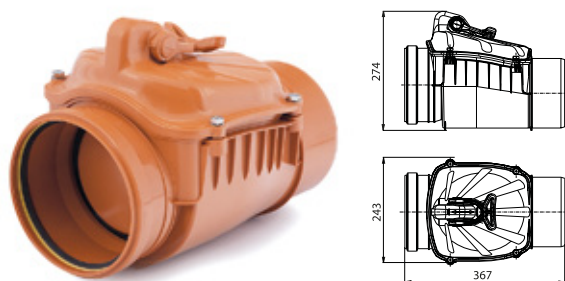

ZB 160

zasuwa burzowa \varnothing 160

montowana na rury \varnothing 160, waga: 2,03 kg

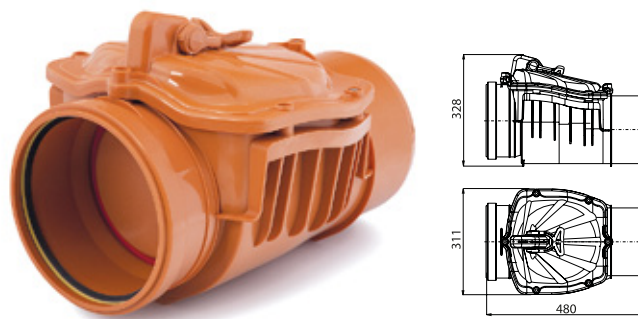

ZB 200

zasuwa burzowa \varnothing 200

montowana na rury \varnothing 200, waga: 3,60 kg

ZB 250
zasuwa burzowa \varnothing 250
wkrótce w sprzedaży

ZB 315
zasuwa burzowa \varnothing 315
wkrótce w sprzedaży

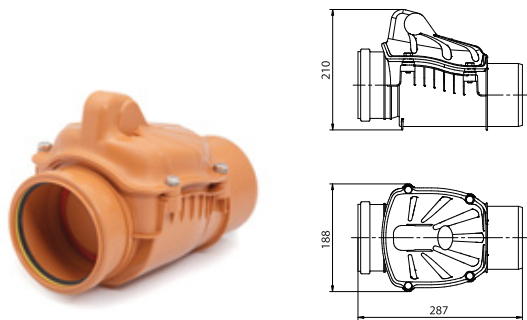

ZBTPO 110

zasuwa burzowa bez dźwigni \varnothing 110
montowana na rury \varnothing 110, waga: 0,85 kg

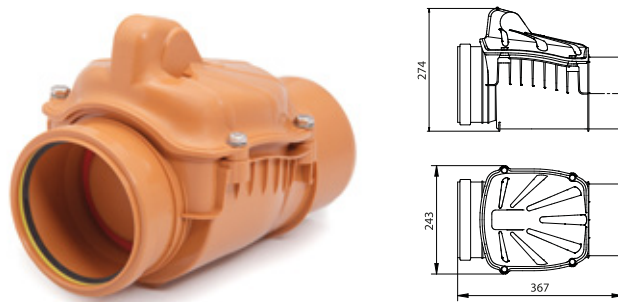

ZBTPO 160

zasuwa burzowa bez dźwigni \varnothing 160
montowana na rury \varnothing 160, waga: 1,80 kg

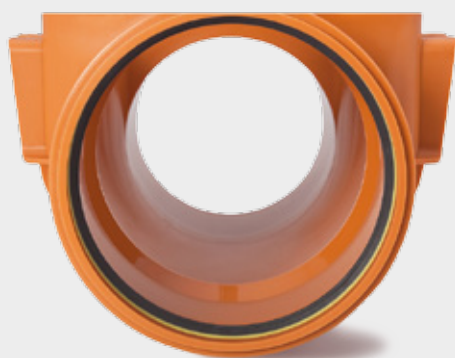

Wnętrze urządzenia o gładkiej i odpowiednio wyprofilowanej powierzchni, przeciwdziała gromadzeniu się osadów i zapewnia pełny, niczym niezakłócony przepływ ścieków.



Do produkcji uszczelek użyto elastycznych materiałów najwyższej jakości, o podwyższonej odporności na czynniki atmosferyczne i starzenie się.

Skuteczna ochrona przed gryzoniami

Zasuwa burzowa KARMAT zapobiega przedostawaniu się szczurów i innych gryzoni do wnętrza budynków przez instalacje kanalizacyjne sanitarne i deszczowe. Chroni również przed nieprzyjemnymi zapachami w przypadku dłuższych przerw w użytkowaniu instalacji.

Kształt osłony zabezpieczającej klapę i uszczelkę został tak zaprojektowany, aby uniemożliwić uszkodzenie uszczelki przez gryzonie. Zapobiega też jej zsunięciu podczas przepływu ścieków.



Osłona kłapy, a także wszystkie elementy mocujące (śruby, nakrętki, podkładki), wykonane są ze stali nierdzewnej chromoniklowej.



Całkowite odchylenie kłapy zapewnia 100% przepływu rurociągu

Zasuwy burzowe KARMAT są wyposażone w dźwignię zamknięcia ręcznego. Przesławienie dźwigni z położenia OTWARTE (A) w położenie ZAMKNIĘTE (B) powoduje całkowite zatrzymanie wstecznego przepływu ścieków. Pozwala to między innymi na ochronę pomieszczeń przed przykrymi zapachami w przypadku dłuższej przerwy w użytkowaniu domowej instalacji kanalizacyjnej.

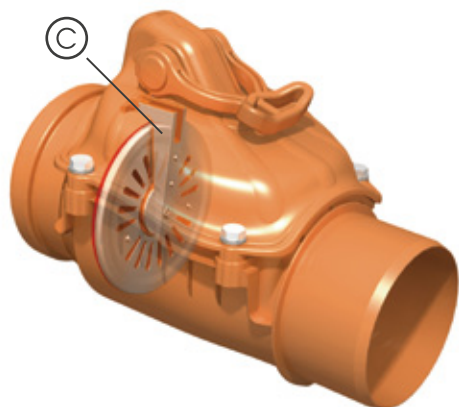

Dodatkowa osłona chromoniklowa (C) chroniąca dźwignię kłapy - dostępna na zamówienie

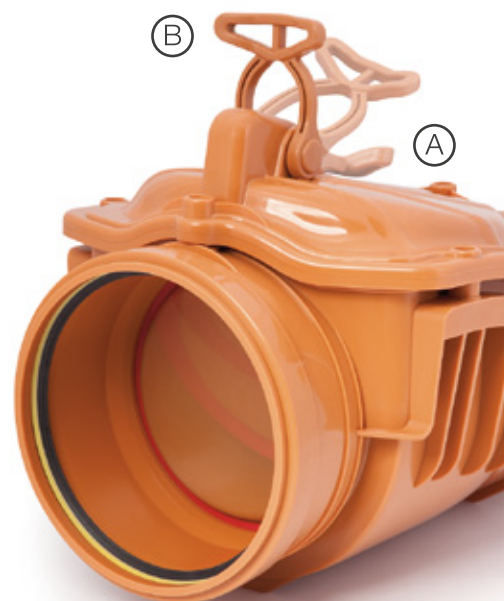

Przykłady montażu

Zasuwy burzowe montowane są na poziomych przewodach odpływowych przed wyjściem z budynku, lub na przewodzie przykanalika przed podłączeniem do sieci zewnętrznej. Montowane są również przez instalatorów w studzienkach rewizyjnych betonowych lub z tworzyw sztucznych.

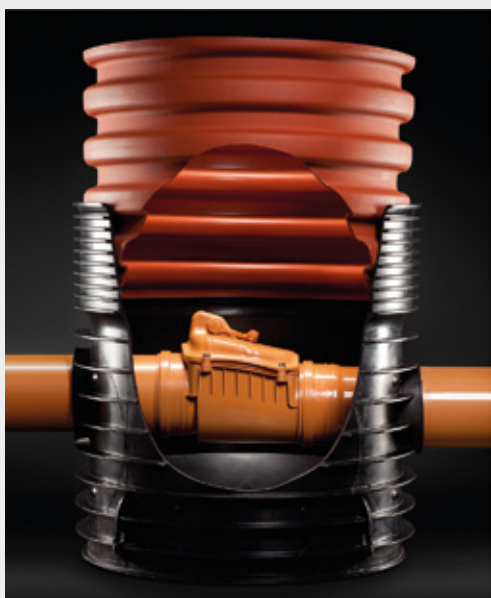

Zasuwa burzowa Karmat \varnothing 160
w studni \varnothing 600

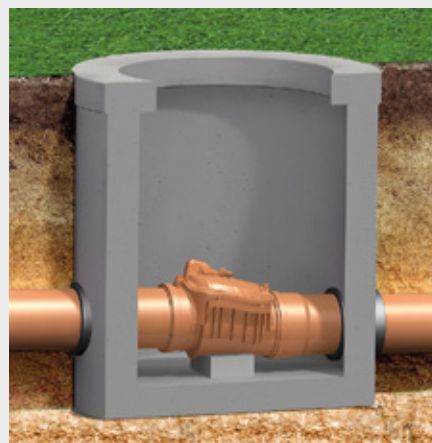

Zasuwa burzowa \varnothing 200
w studni betonowej \varnothing 1000

Zasuwy burzowe do montażu w pionie

Karmat oferuje wyjątkowy na rynku produkt - zasuwę burzową przeznaczoną do zamontowania na pionowych odcinkach kanalizacji.

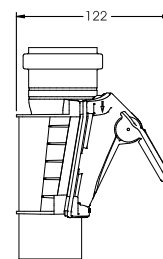
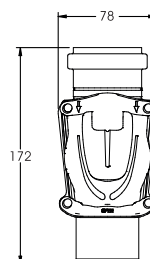

ZB50-P biała

ZB50-P pop

zasuwa burzowa \varnothing 50 do montażu w pionie
montowana na rury \varnothing 50, waga: 0,15 kg

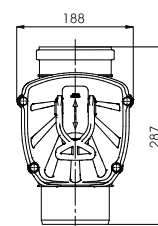
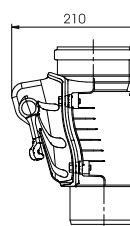

ZB 110 PION

zasuwa burzowa \varnothing 110 do montażu w pionie
montowana na rury \varnothing 110, waga: 0,97 kg

Możliwość montażu urządzenia na pionowej rurze to często brak uciążliwych przeróbek w budynkach.



Prosta kontrola poprawności działania



Konstrukcja ręcznego zamknięcia pozwala na użycie go także w pozycji pionowej. Zapewnia też możliwość sprawdzenia poprawności działania zaworu bez zdejmowania pokrywy.

Zasuwa burzowa do montażu w pionie działa samoczynnie i niezawodnie.

Zasuwa burzowa montowana na pionowej rurze odpływowej

to skuteczny, tani oraz często jedyny możliwy sposób zabezpieczenia budynku przed zalaniem



samoczynne zamknięcie zaworu przy wstecznym przepływie



Zasuwy burzowe dwuklapowe

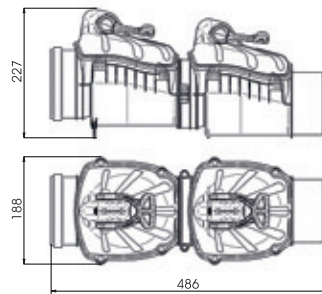

ZB2K 110

zasuwa burzowa dwuklapowa \varnothing 110
montowana na rury \varnothing 110, waga: 1,85 kg

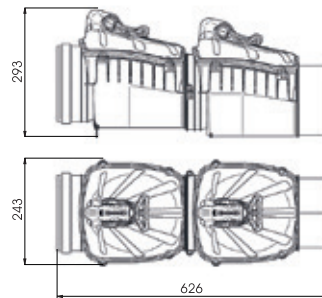

ZB2K 160

zasuwa burzowa dwuklapowa \varnothing 160
montowana na rury \varnothing 160, waga: 3,95 kg

Zasuwy burzowe dwuklapowe

to urządzenia, w których obie kłapy oraz dźwignie są wyposażone w chromoniklowe osłony chroniące kłapę i uszczelkę przed szczurami oraz przed spadnięciem uszczelki podczas przepływu ścieków. To duża zaleta w miejscach szczególnie narażonych na próby przejścia przez gryzonie.

Ich montaż jest celowy także w miejscach częstych, powtarzających się przepływów zwrotnych.



Co nas wyróżnia

- Urządzenia posiadają dwie niezależne pokrywy co jest korzystne podczas wstecznego przepływu gdyż ciśnienie działające na pierwszą z pokryw nie przenosi się na drugą.
- Zasuwy dwukłapowe Karmat są wyposażone w innowacyjne chromoniklowe osłony dźwigni (C) co stanowi dodatkowe zabezpieczenie przed gryzoniami.
- Są to jedyne na rynku zasuwy dwukłapowe wyposażone w dwie dźwignie zamknięcia ręcznego. Pozwala to na szybką ocenę poprawności działania obu kłap. Swobodne przestawienie obu dźwigni z pozycji otwarte (A) w pozycję zamkniętą (B) i z powrotem świadczy o tym, że obie kłapy w zaworze działają prawidłowo i nie jest konieczne przeprowadzenie jakichkolwiek dodatkowych czynności konserwacyjnych.
- Możliwość dokonania szybkiego sprawdzenia poprawności działania obu kłap to duża zaleta tego rozwiązania technicznego.

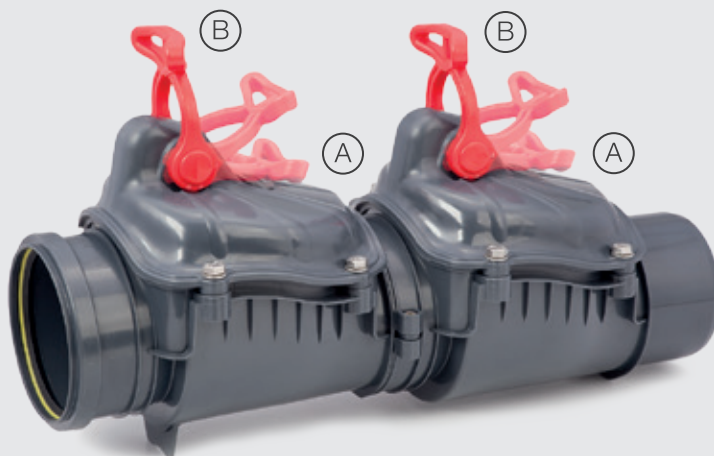

Oryginalne rozwiązanie techniczne

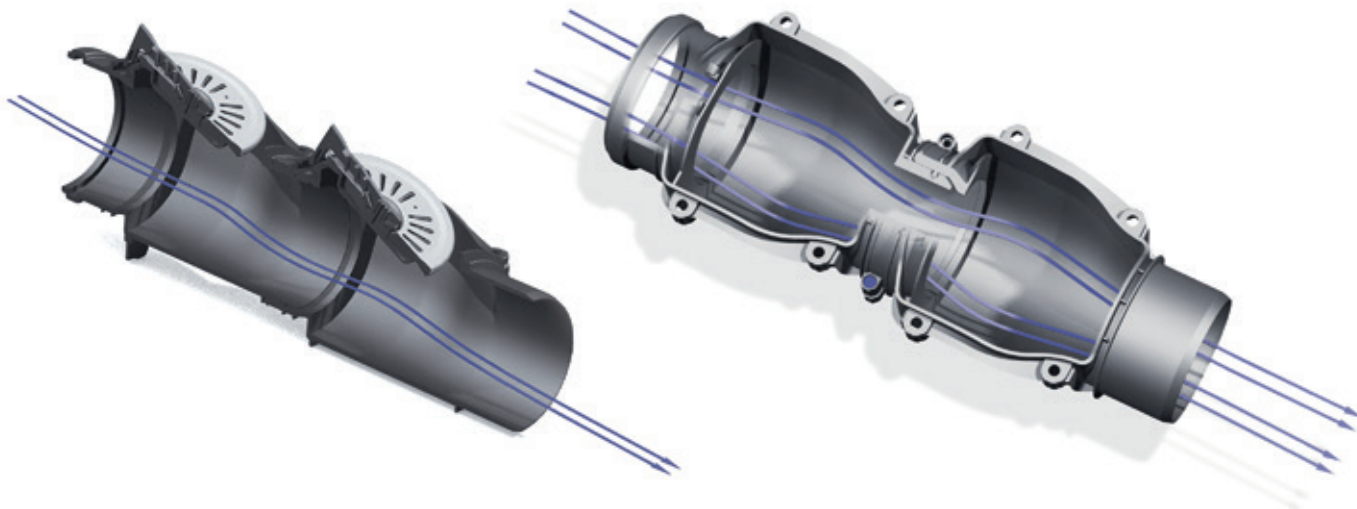

Gładkie, odpowiednio wyprofilowane powierzchnie

Swobodny, niczym niezakłócony przepływ ścieków

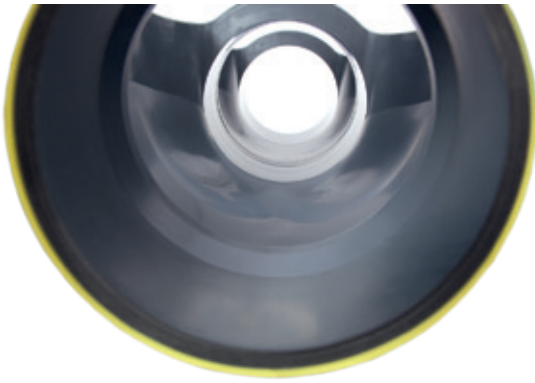

- Zasuwy dwuklapowe posiadają gładkie, odpowiednio wyprofilowane powierzchnie wewnętrzne co powoduje samoczyszczenie się urządzeń i zapobiega osadzaniu się osadów oraz pozwala na niezakłócony przepływ ścieków z zachowaniem pełnego, niezmnieszonego prześwitu rur, na których są zamontowane.

Przykład montażu



Zasuwa burzowa dwuklapowa \varnothing 110



Zasuwa dwuklapowa KARMAT \varnothing 110
w studni \varnothing 600

JAKOŚĆ
PEWNOŚĆ
ESTETYKA

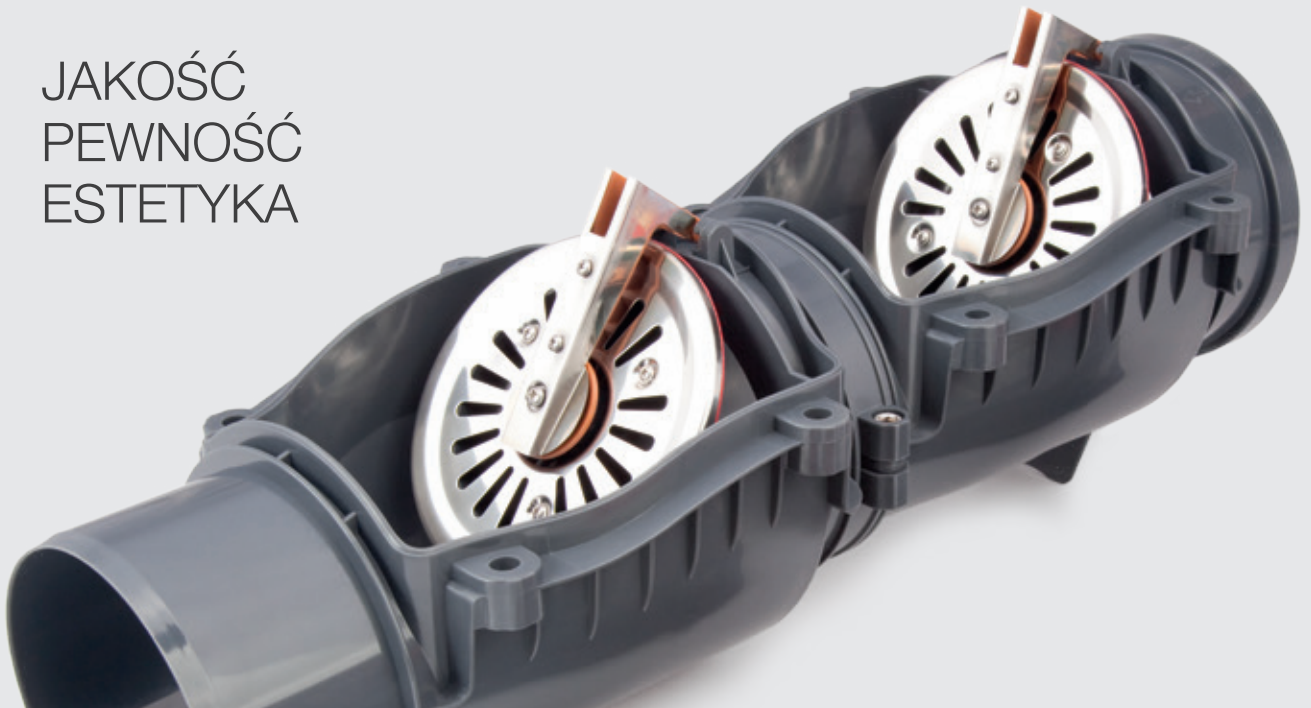

Klapy końcowe

Zasuwki burzowe końcowe skutecznie zabezpieczają instalacje przed przedostawaniem się szczerów do wnętrza budynku.

Zasuwki burzowe końcowe KARMAT

1. Wykonane są z tworzywa z dodatkiem stabilizatora podnoszącego odporność na działanie promieni słonecznych i innych czynników atmosferycznych.
2. Nowością na rynku jest specjalnie skonstruowana zasuwka burzowa końcowa drenarska, która zabezpiecza instalacje drenarskie przed wstecznym zalewaniem i zamulaniem w przypadku podniesienia się stanu wody powyżej poziomu odpływu. Montowana jest bezpośrednio na końcu rury drenarskiej odprowadzającej zebraną wodę do rowu melioracyjnego lub studzienki zbiorczej.

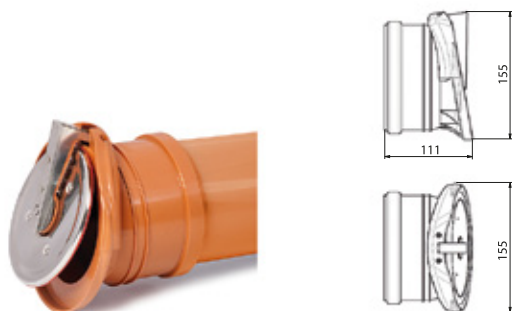

ZBK 110

zasuwka burzowa końcowa \varnothing 110
montowana na rury \varnothing 110, waga: 0,33 kg



ZBK 160

zasuwka burzowa końcowa \varnothing 160
montowana na rury \varnothing 160, waga: 0,73 kg

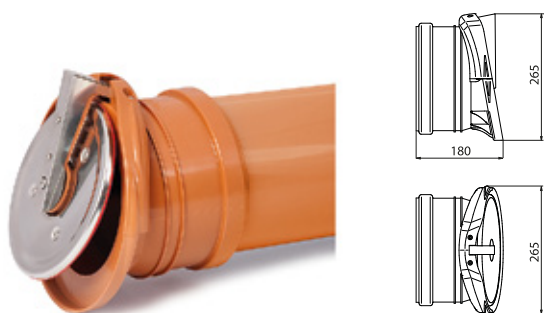

ZBK 200

zasuwka burzowa końcowa \varnothing 200
montowana na rury \varnothing 200, waga: 1,16 kg

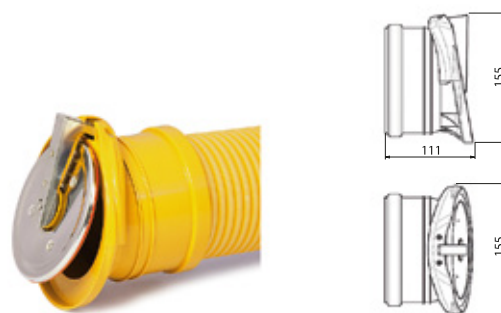

ZBK-DR

zasuwka burzowa końcowa drenarska o złączu uniwersalnym
montowana na rury drenarskie od \varnothing 72 do \varnothing 100, waga: 0,36 kg

ZBK 250

zasuwka burzowa końcowa \varnothing 250
montowana na rury \varnothing 250
wkrótce w sprzedaży

ZBK 315

zasuwka burzowa końcowa \varnothing 315
montowana na rury \varnothing 315
wkrótce w sprzedaży

Pewne i skuteczne połączenie

Zasuwa burzowa końcowa drenarska posiada uniwersalny system połączenia znany z popularnych złączek drenarskich Karmat, który pozwala na zamontowanie jej na rurach drenarskich lub rurach karbowanych bez otworów o średnicach od 72 do 100 mm.

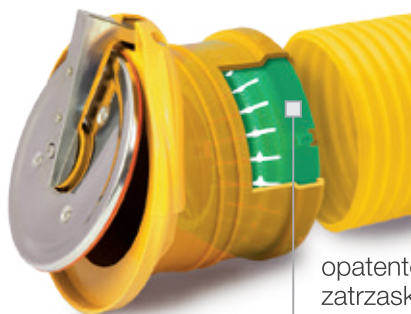
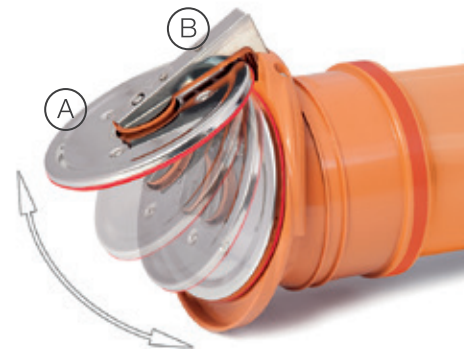

opatentowana wkładka zatrzymująca się na rurze drenarskiej

Zasuwy burzowe końcowe wyposażone są w chromoniklową osłonę (A) chroniącą klapę i uszczelkę, a także chromoniklową osłonę dźwigni (B). Chronią one przed gryzoniami, warunkami atmosferycznymi i środowiskowymi (np. nurt rzeki).

Przykład montażu zasuw burzowej końcowej i zasuw burzowej końcowej drenarskiej odprowadzających wodę do rowu melioracyjnego



zasuwa końcowa **ZBK 110, 160 lub 200**

beton

zasuwa końcowa drenarska **ZBK-DR**

obsypka żwirowa

grunt rodzimy



Zasuwy burzowe końcowe montowane są przez instalatorów na zakończeniu rur kanalizacyjnych wchodzących do studzienek zbiorczych, szamb oraz na rurach odprowadzających wodę opadową do rowów lub rzek.

Zasuwa burzowa końcowa \varnothing 110 w studni \varnothing 315

Zasuwy burzowe \varnothing 50

Zasuwy burzowe \varnothing 50 są idealnym rozwiązaniem, gdy utrudniony lub niemożliwy jest montaż zasuwy burzowej chroniącej cały budynek np. w blokach mieszkalnych.



ZB50-A biała ZB50-A pop ZB50-A orange
zasuwa burzowa \varnothing 50 wersja A
montowana na rury \varnothing 50, waga: 0,15 kg

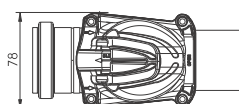
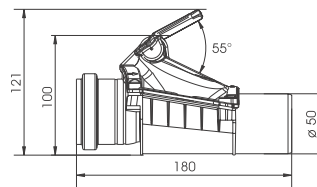

ZB50-B biała ZB50-B pop
zasuwa burzowa \varnothing 50 wersja B
montowana na rury \varnothing 50, waga: 0,17 kg

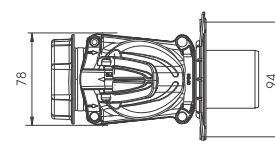
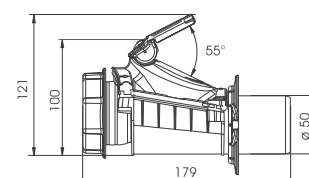

ZB50-C biała ZB50-C pop
zasuwa burzowa \varnothing 50 wersja C
montowana na rury \varnothing 50, waga: 0,22 kg

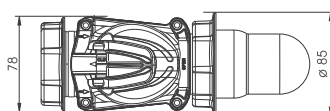
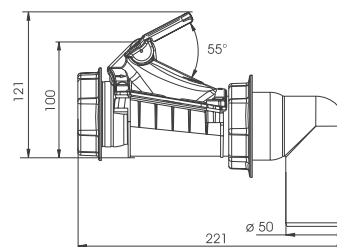

ZB50-P biała ZB50-P pop
zasuwa burzowa \varnothing 50 do montażu w pionie
montowana na rury \varnothing 50, waga: 0,15 kg

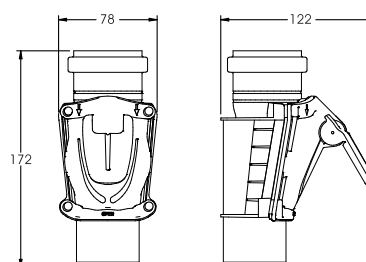

Sposób montażu

W celu ułatwienia montażu Karmat produkuje zasuwy burzowe $\varnothing 50$ w wersjach A, B i C oraz w wersji pionowej. Montowane one są przy urządzeniach związanych z kanalizacją między innymi umywalkach, zmywarkach, pralkach itp.

Zasuwa burzowa WERSJA A $\varnothing 50$

Zasuwę $\varnothing 50$ w wersji A montujemy w poziomym ciągu rur odpływowych $\varnothing 50$, przymocowanych do ściany za pomocą uchwytów. Tak zamontowany zawór przeciwwzalewowy może zabezpieczyć jednocześnie kilka urządzeń, jeśli są podłączone do tej samej instalacji.

Wersja A rozwiązuje problem zabezpieczenia trudno dostępnych miejsc, m.in. syfonów wannowych i brodzikowych.

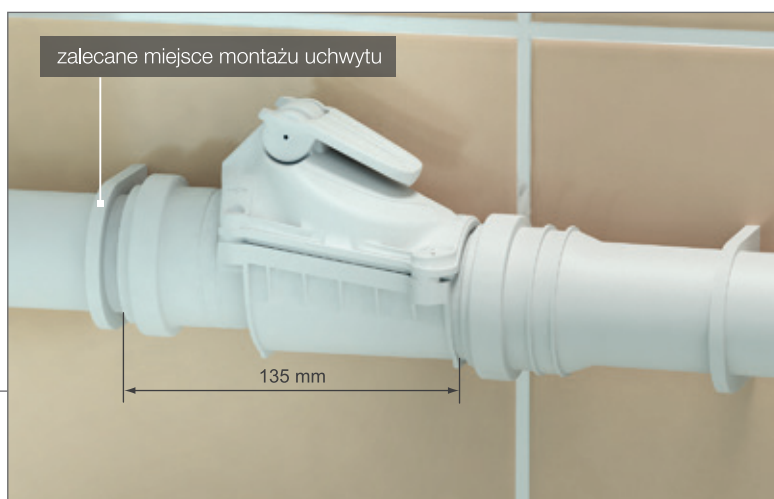

Zasuwa burzowa WERSJA B $\varnothing 50$

Zasuwę w wersji B podłączamy do kielicha $\varnothing 50$ kształtki znajdującej się w ścianie. Specjalna, estetyczna rozeta maskująca umożliwia przymocowanie zaworu do ściany za pomocą dwóch wkrętów (w zestawie). Zabezpiecza to system przed samoczynnym rozłączeniem się podczas wystąpienia w kanalizacji ciśnienia, spowodowanego wstecznym przepływem ścieków. Do tak przymocowanego urządzenia podłączamy syfon (np. umywalki), za pomocą specjalnego złącza z nakrętką.

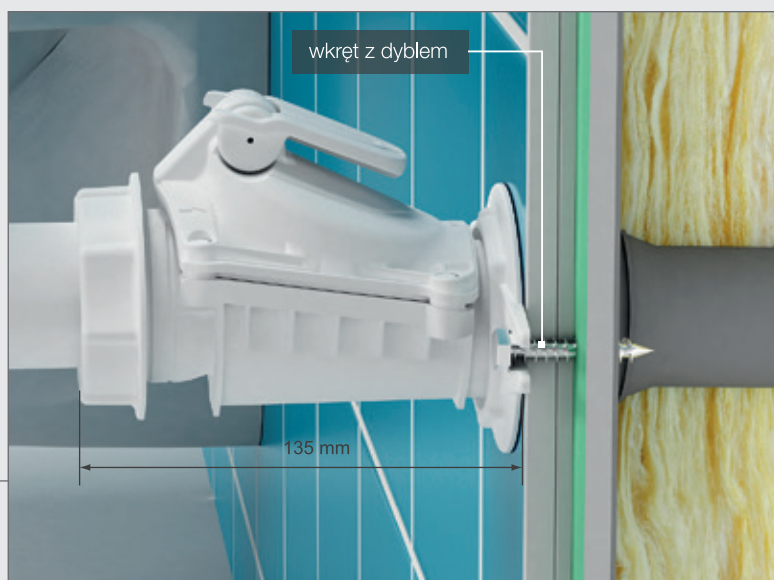

Zasuwa burzowa WERSJA C ø 50

Zasuwa ø 50 w wersji C przeznaczona jest do montażu w nowych lub remontowanych instalacjach.

Montujemy ją do ściany za pomocą specjalnego kolana ø 50, które łączymy z zaworem nakrętką stanowiącą jednocześnie rozetę maskującą.

Kolano umożliwia ustawienie odpływu w ścianie pod dowolnym kątem w lewą lub prawą stronę oraz zabezpiecza system przed samoczynnym rozłączeniem się podczas wystąpienia w kanalizacji ciśnienia spowodowanego wstecznym przepływem ścieków.

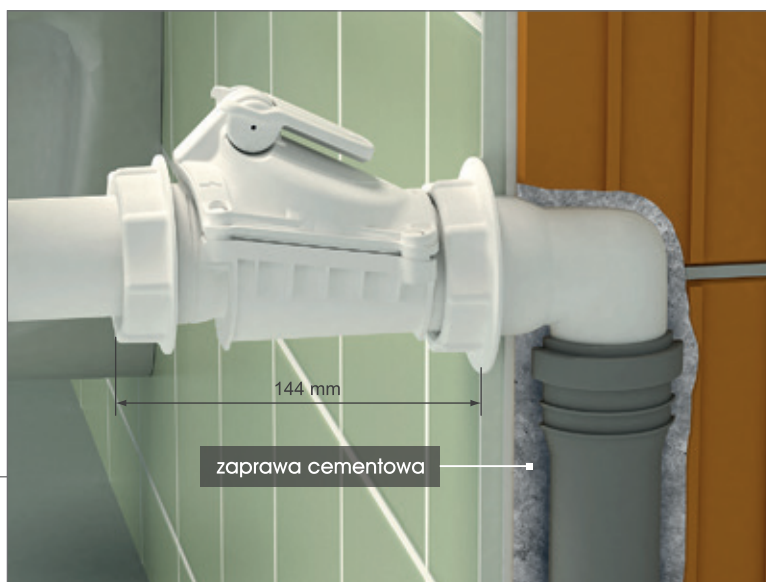

Sposób połączenia syfonu z zasuwami w wersjach B i C

Syfon łatwo i szczelnie łączymy z zaworem przy pomocy nakrętki i uszczelki stożkowej.

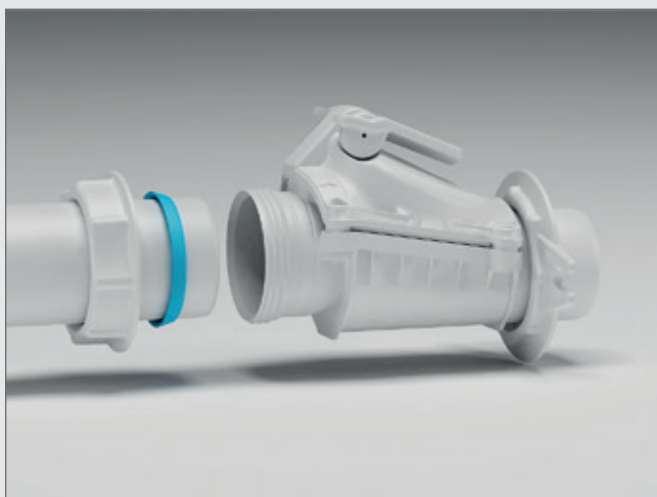

Prawidłowy montaż zasuwy w wersji C

Montując specjalne kolano zaworu w ścianie należy pozostawić na zewnątrz od 11 do 13,5 mm gwintu. Przymocowanie do niego zaworu jest proste dzięki nakrętce i specjalnej uszczelce.



Wszystkie zasuwy burzowe ø 50 posiadają wygodną w użyciu dźwignię zamknięcia ręcznego. Krótki ruch dźwigni skutecznie i szybko blokuje wsteczny przepływ. Zamknięcie ręczne pozwala ponadto na ochronę pomieszczeń przed przykrymi zapachami w przypadku dłuższego nieużytkowania domowej instalacji kanalizacyjnej.



Skuteczna ochrona przed gryzoniami



Kształt chromoniklowej osłony zabezpieczającej klapę i uszczelkę uniemożliwia ich uszkodzenie przez gryzonie oraz zsuniecie się uszczelki podczas przepływu ścieków.

Zgodna z normą, bezpieczna odległość klapki od dna korpusu gwarantuje prawidłowe działanie i umożliwia samooczyszczanie się zasuwy.

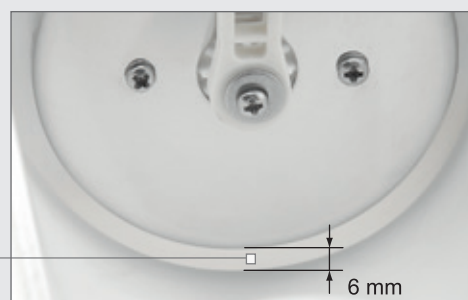

Wnętrze urządzenia o gładkiej i odpowiednio wyprofilowanej powierzchni przeciwdziała gromadzeniu się osadów, powoduje samooczyszczanie się zaworu i zapewnia pełny, niczym niezakłócony przepływ ścieków.

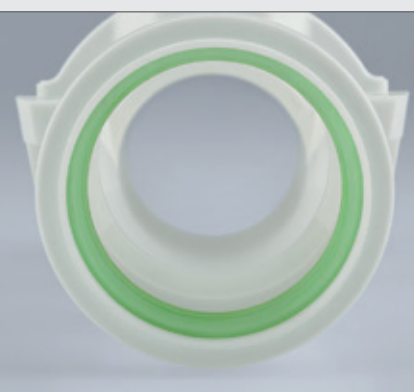

Pokrywy Karmat do studni kanalizacyjnych

- Najwyższa jakość
Wszystkie pokrywy KARMAT wykonano w klasie A15 z najwyższej jakości tworzyw sztucznych odpornych zarówno na wysokie jak i niskie temperatury.

- Znacznie podwyższona odporność na nacisk potwierdzona jest badaniami zewnętrznego laboratorium

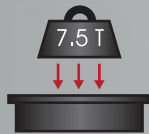

- Zastosowany Stabilizator UV znacznie zwiększa odporność pokryw na warunki atmosferyczne i utrzymuje ich intensywny kolor



- Różnorodny kształt pokryw ułatwia ich dobór do powierzchni. Kwadratowe pokrywy wygodnie obudowuje się kostką brukową lub montuje przy linii krawężnika

- Wszystkie śruby i nakrętki użyte w pokrywach Karmat wykonane są z nierdzewnej stali chromoniklowej



- Zaprojektowano Specjalny wzór antypoślizgowy na powierzchni pokryw – wzór zastrzeżony w Urzędzie Patentowym



Pokrywy pełne

Wzmocniona konstrukcja pokryw pozwoliła na pięciokrotne zwiększenie ich wytrzymałości na nacisk.

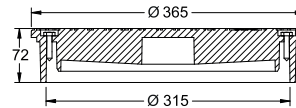

P315

pokrywa pełna
do rury litej \varnothing 315

podwyższona **wytrzymałość do 7,5 tony**

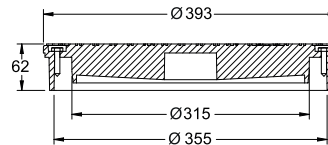

P355

pokrywa pełna
do rury karbowanej \varnothing 315 (wymiar zewnętrzny 355 mm)

podwyższona **wytrzymałość do 7,5 tony**

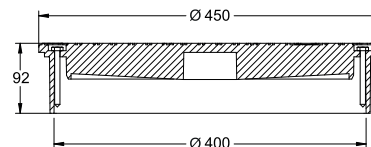

P400

pokrywa pełna
do rury litej \varnothing 400 lub rury karbowanej \varnothing 400
podwyższona **wytrzymałość do 7,5 tony**

ZWIĘKSZONA ODPORNOŚĆ - ZAWIERAJĄ STABILIZATOR UV

Pokrywy szczelne

Pokrywy szczelne KARMAT rozwiązują często uciążliwy problem wydostawania się nieprzyjemnego zapachu ze studni kanalizacyjnych.

Posiadają one możliwość unoszenia się i opadania wraz z gruntem **w warunkach zimowych**.



PS315

pokrywa szczelna

do rury litej \varnothing 315 z wizjerem pełnym
podwyższona **wytrzymałość do 3 ton**



PS355

pokrywa szczelna

do rury karbowanej \varnothing 315 z wizjerem pełnym (wymiar zewnętrzny 355 mm)
podwyższona **wytrzymałość do 3 ton**



PS400

pokrywa szczelna

do rury litej \varnothing 400 z wizjerem pełnym
podwyższona **wytrzymałość do 3 ton**

ZWIĘKSZONA ODPORNOŚĆ - ZAWIERAJĄ STABILIZATOR UV

Pokrywy szczelne są odporne na ciśnienie **0,5 bar**

Pokrywy z kielichem i wizjerem deszczowym

Pokrywy z kielichem i wizjerem deszczowym posiadają możliwość unoszenia się i opadania wraz z gruntem w warunkach zimowych.

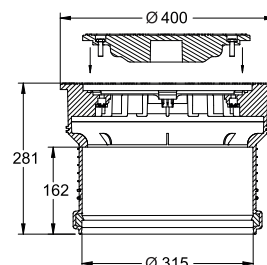

PS315D

pokrywa z kielichem i wizjerem deszczowym
do rury litej \varnothing 315 z wizjerem deszczowym
podwyższona **wytrzymałość do 3 ton**

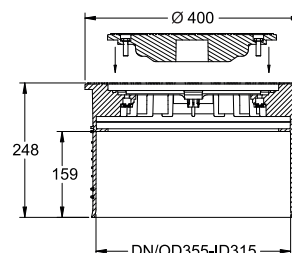

PS355D

pokrywa z kielichem i wizjerem deszczowym
do rury karbowanej \varnothing 315 z wizjerem deszczowym (wymiar zewnętrzny 355 mm)
podwyższona **wytrzymałość do 3 ton**

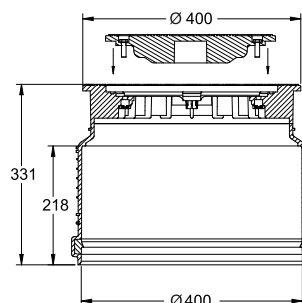

PS400D

pokrywa z kielichem i wizjerem deszczowym
do rury litej \varnothing 400 z wizjerem deszczowym
podwyższona **wytrzymałość do 3 ton**

ZWIĘKSZONA ODPORNOŚĆ - ZAWIERAJĄ STABILIZATOR UV

Pokrywy teleskopowe

Pokrywy teleskopowe pozwalają na łatwą regulację wysokości i ustawienie do poziomu nawierzchni podczas montażu.

W łatwy sposób kompensują ruchy nawierzchni, która zmienia swój poziom w warunkach zimowych.

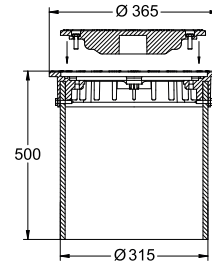

PTO315

pokrywa teleskopowa

Ø 315 z wizjerem pełnym

podwyższona **wytrzymałość do 3 ton**

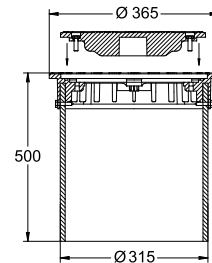

PTO315D

pokrywa teleskopowa

Ø 315 z wizjerem deszczowym

podwyższona **wytrzymałość do 3 ton**

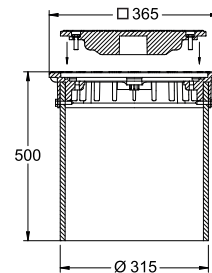

PTK315

pokrywa teleskopowa

Ø 315 kwadratowa z wizjerem pełnym

podwyższona **wytrzymałość do 3 ton**

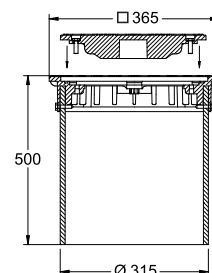

PTK315D

pokrywa teleskopowa

Ø 315 kwadratowa z wizjerem deszczowym

podwyższona **wytrzymałość do 3 ton**

ZWIĘKSZONA ODPORNOŚĆ - ZAWIERAJĄ STABILIZATOR UV

Pokrywy do teleskopu - oferowane bez rury \varnothing 315

Niższe koszty transportu



DTO315

pokrywa do teleskopu okrągła
z wizjerem pełnym (bez rury teleskopowej)
podwyższona **wytrzymałość do 3 ton**

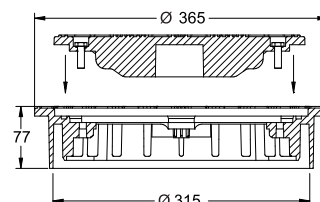

DTO315D

pokrywa do teleskopu okrągła
z wizjerem deszczowym (bez rury teleskopowej)
podwyższona **wytrzymałość do 3 ton**

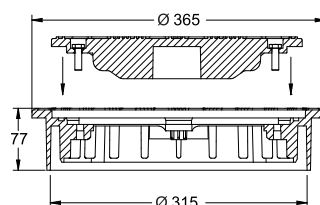

DTK315

pokrywa do teleskopu kwadratowa
z wizjerem pełnym (bez rury teleskopowej)
podwyższona **wytrzymałość do 3 ton**

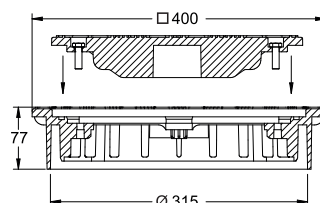

DTK315D

pokrywa do teleskopu kwadratowa
z wizjerem deszczowym (bez rury teleskopowej)
podwyższona **wytrzymałość do 3 ton**

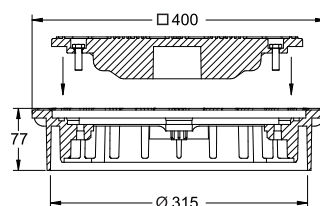

ZWIĘKSZONA ODPORNOŚĆ - ZAWIERAJĄ STABILIZATOR UV

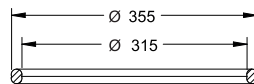

G70

uszczelka teleskopu

do rury karbowanej $\varnothing 315$ (355)

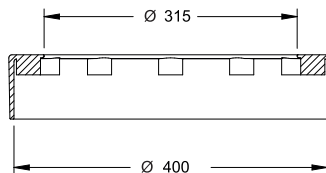

G71

manszeta

do rury gładkiej $\varnothing 400$ / $\varnothing 315$

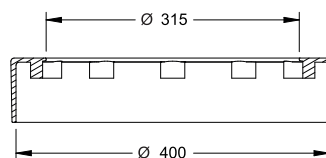

G72

manszeta

do rury karbowanej $\varnothing 400$ / $\varnothing 315$

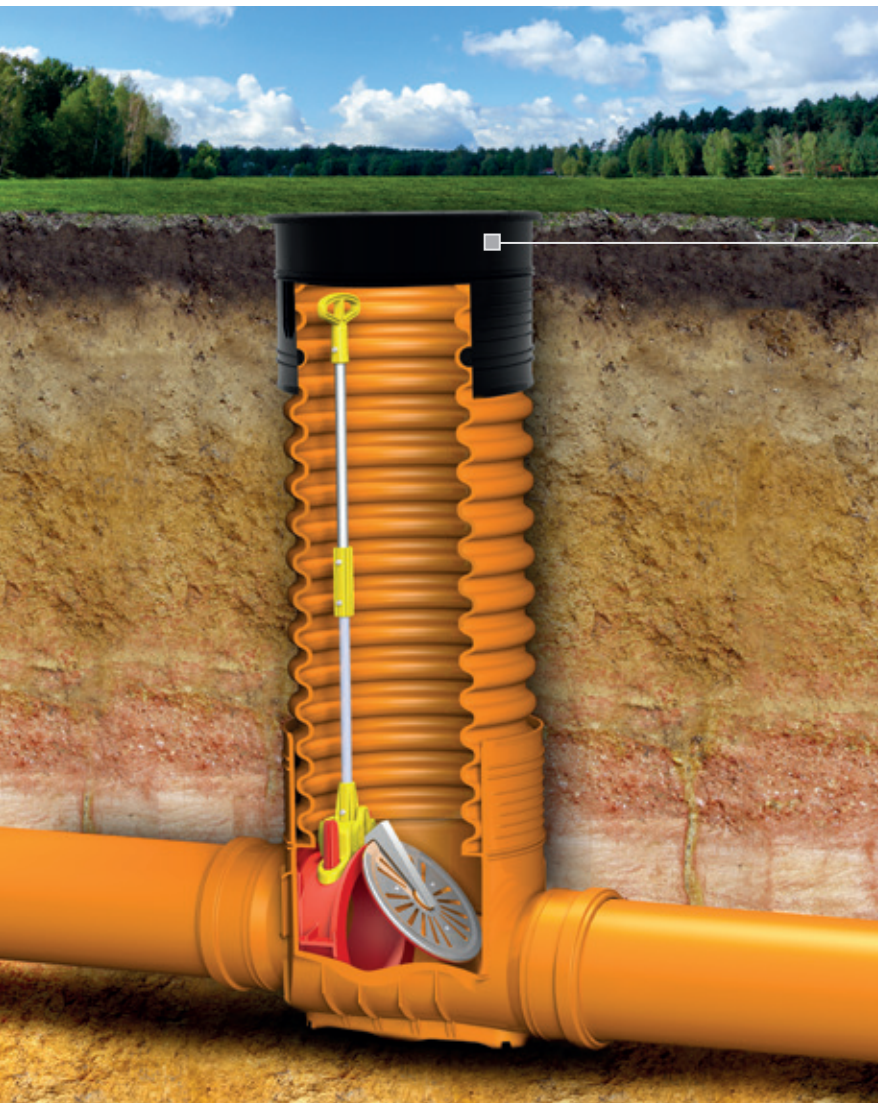

Pokrywa szczelna KARMAT

Zastosowanie pokryw szczelnych KARMAT zabezpiecza przed wydostawaniem się ścieków na powierzchnię gruntu podczas wstecznego przepływu. Pokrywy szczelne uniemożliwiają również wydostawanie się nieprzyjemnego zapachu na zewnątrz.

Możliwe konfiguracje kinet i pokryw dla studni ø 315



PS315
pokrywa
szczelna

PS315D
pokrywa z kielichem
i wizjerem deszczowym

P315
pokrywa pełna

DTO315
pokrywa do teleskopu okrągła

DTO315D

DTK315
pokrywa do teleskopu kwadratowa

DTK315D



rura wznosząca lita ø 315

K31P16ZB
przeznaczona do rur ø 160
K31P20ZB
przeznaczona do rur ø 200
kineta z zasuwą burzową
do rury wznoszącej
litej ø 315

K31P16
przeznaczona do rur ø 160
K31P20
przeznaczona do rur ø 200
kineta przelotowa
do rury wznoszącej
litej ø 315

K31Z16
przeznaczona do rur ø 160
K31Z20
przeznaczona do rur ø 200
kineta zbiorcza
do rury wznoszącej
litej ø 315

K31Z16B
przeznaczona do rur ø 160
K31Z20B
przeznaczona do rur ø 200
kineta zbiorcza
do rury wznoszącej
litej ø 315



Możliwe konfiguracje kinet i pokryw dla studni ø 355



Możliwe konfiguracje kinet i pokryw dla studni ø 400



Uniwersalny system złączek do rur drenarskich

Opracowany i opatentowany przez Zakłady Karmat uniwersalny system złączek do rur drenarskich służy do łączenia rur drenarskich o dowolnych średnicach od 72 do 100 mm

- łatwy i szybki montaż
- brak konieczności wycinania otworów w rurach
- montaż bez specjalistycznych narzędzi
- odporność na agresywne związki chemiczne m.in. zawarte w środkach ochrony roślin
- pewność i trwałość połączenia potwierdzona badaniami
- bezpieczeństwo dla środowiska naturalnego – wykonanie z polipropylenu

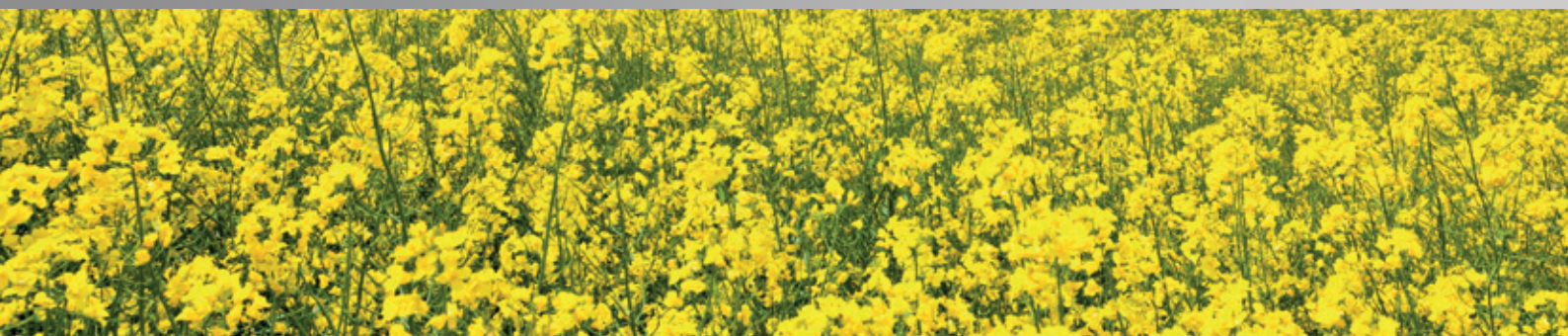
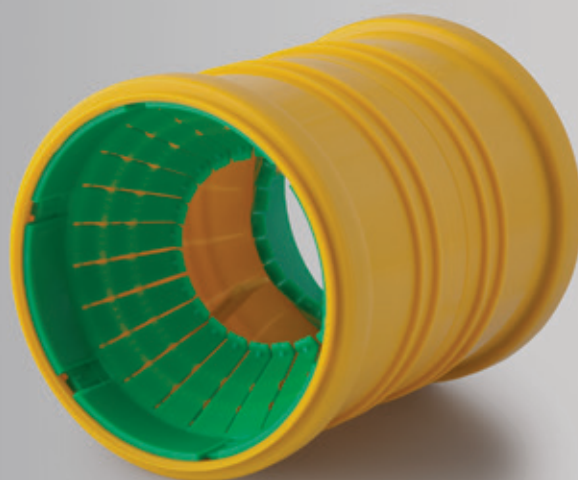

Najczęściej stosowane



KDR 14
trójnik drenarski uniwersalny
łączy rury drenarskie od \varnothing 72 do \varnothing 100 mm



KDR 10
złączka drenarska uniwersalna
łączy rury drenarskie od \varnothing 72 do \varnothing 100 mm

POSIADA APROBATĘ TECHNICZNĄ ITB AT-15-9346/2014

Najczęściej stosowane



KDR 13
przyłącze drenarskie uniwersalne
łączy rury drenarskie od $\varnothing 72$ do $\varnothing 100$ mm
z kielichem rury odpływowej $\varnothing 110$ mm lub ze studzienką



KDR 28
kolano drenarskie uniwersalne 90°
łączy rury drenarskie od $\varnothing 72$ do $\varnothing 100$ mm



KDR 11
zaślepka drenarska uniwersalna
do rur drenarskich od $\varnothing 72$ do $\varnothing 100$ mm



KDR 12
przyłącze drenarskie uniwersalne zewnętrzne
łączy rury drenarskie od $\varnothing 72$ do $\varnothing 100$ mm
z bosym końcem rury odpływowej $\varnothing 110$ mm

Do specjalnych zastosowań



KDR 26
trójnik drenarski uniwersalny
z przyłączem bocznym $\varnothing 110$
łączy rury drenarskie od $\varnothing 72$
do $\varnothing 100$ mm z rurą litą $\varnothing 110$



KDR 27
trójnik drenarski uniwersalny
z przyłączem $\varnothing 110$
łączy rury drenarskie od $\varnothing 72$
do $\varnothing 100$ mm z rurą litą $\varnothing 110$

NOWOŚĆ



KDR 30
rewizja drenarska uniwersalna
z rurą wznoszącą $\varnothing 110 \times 500$
łączy rury drenarskie
od $\varnothing 72$ do $\varnothing 100$

ułatwia kontrolę
zanieczyszczenia lub zamulenia
instalacji drenarskiej



KDR 23
trójnik drenarski uniwersalny kątowy
łączy rury drenarskie
od $\varnothing 72$ do $\varnothing 100$ mm



KDR 24
trójnik drenarski uniwersalny kątowy
łączy rury drenarskie
od $\varnothing 72$ do $\varnothing 100$ mm

Do łączenia rur drenarskich \varnothing 50



KDR 17
zaślępka drenarska \varnothing 50
do rur drenarskich \varnothing 50 mm



KDR 15
trójnik drenarski \varnothing 50
łączy rury drenarskie \varnothing 50 mm



KDR 16
złączka drenarska \varnothing 50
łączy rury drenarskie \varnothing 50 mm



KDR 21
złączka drenarska \varnothing 50 / \varnothing 100
łączy rurę drenarską \varnothing 50 mm z rurami od \varnothing 72 do \varnothing 100 mm

Sposób montażu drenażu opaskowego



Montaż systemu polega na równym obcięciu rury drenarskiej i wsunięciu jej w złączkę do momentu pewnego zatrzaśnięcia. Nie jest wymagane smarowanie łączonych elementów.

Podstawową zaletą złączek jest możliwość łączenia rur wszystkich producentów europejskich za pomocą jednego systemu. Zmiana dostawcy rur drenarskich nie wymaga zmiany złączek. System wyposażony jest w elementy umożliwiające łączenie rur drenarskich o różnych średnicach między sobą za pomocą jednej złączki oraz na podłączenie ich do studzienek zbiorczych.

Przykład zastosowania złączek drenarskich

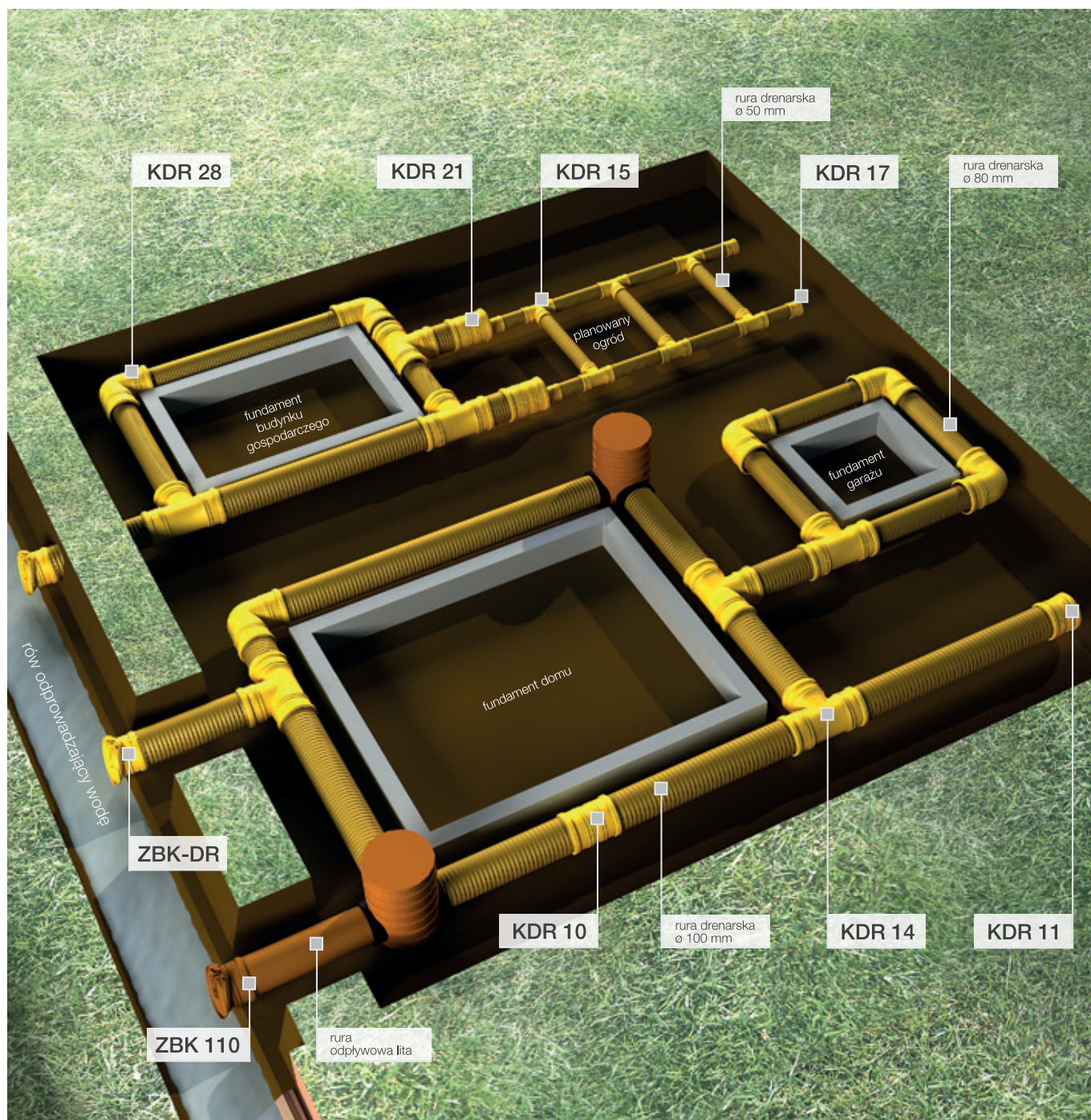

Zasuwa burzowa końcowa drenarska

- Zamontowanie zasuw burzowej końcowej na rurze odprowadzającej wodę do rowu melioracyjnego lub rzeki zabezpieczy instalację drenarską przed wstecznym zalewaniem i zamuleniem podczas podniesienia się poziomu wody (np. na skutek intensywnych opadów).
- Zapobiega zatykaniu rur drenarskich przez przedostające się do nich szczury i inne gryzonie.
- Konstrukcja urządzenia pozwala na łatwy montaż i zapewnia długoletnie samoczynne działanie.



ZBK-DR

zasuwa burzowa końcowa drenarska

montowana na rury drenarskie od \varnothing 72 do \varnothing 100 mm

wzór ZBK-DR zastrzeżony w Urzędzie Patentowym

System spustowy do rynien

System odprowadzający wodę z rynien składa się z elementów, które łączą się ze sobą za pomocą kielicha wyposażonego w uszczelkę wargową. Stanowi idealne rozwiązanie dla domów wielorodzinnych, obiektów przemysłowych, obiektów użyteczności publicznej i budynków gospodarczych.

W zależności od powierzchni dachu stosuje się elementy o średnicy 110 mm lub 160 mm. System może być używany z kształtkami rynnowymi różnych producentów, wykonanymi zarówno z tworzyw sztucznych jak i blachy.

- podwyższona odporność na odbarwienie
- odporność na korozję, ujemne temperatury i związki chemiczne
- materiał: wysokiej jakości polipropylen



System zapewnia szczelność połączeń przy ciśnieniu 0,5 bar (ok. 5 m słupa wody)

System odprowadzający wodę z rynien KARMAT wytwarzany jest z niezwykle wytrzymałego polipropylenu, odpornego na czynniki atmosferyczne. Produkty wykonane z polipropylenu nie ulegają korozji i nie odkształcają się pod wpływem niskich i wysokich temperatur. Wysokiej jakości tworzywo użyte do produkcji jest barwione w masie i wzbogacone stabilizatorem UV. Dzięki temu elementy systemu wyróżniają się podwyższoną odpornością na odbarwienie spowodowane bezpośrednim działaniem promieni słonecznych.

Kompletny system pionów rynnowych stanowi wygodne do zastosowania rozwiązanie w przypadku remontu elewacji.



Czyszczeniaki z sitkiem mają za zadanie chronić podziemne sieci kanalizacji deszczowej przed liśćmi i innymi zanieczyszczeniami niesionymi przez wodę spływającą z rynien.

Dzięki zastosowanym w nich sitkom o kształcie liścia skutecznie zatrzymują zanieczyszczenia, równocześnie nie tamując przepływu wody. Są także bardzo łatwe do czyszczenia.

Czyszczeniaki z sitkiem są zastrzeżone w Urzędzie Patentowym.

Czyszczaiki z sitkiem



U6CBRS
czyszczak \varnothing 160
brązowy



U6CORS
czyszczak \varnothing 160
pomarańczowy



U6CPS
czyszczak \varnothing 160
popielaty



U6CGRS
czyszczak \varnothing 160
grafitowy



U1CBRS
czyszczak \varnothing 110
brązowy



U1CORS
czyszczak \varnothing 110
pomarańczowy



U1CPS
czyszczak \varnothing 110
popielaty



U1CGRS
czyszczak \varnothing 110
grafitowy



Redukcje

Specjalnie opracowane redukcje umożliwiają łączenie ze sobą elementów o różnych średnicach.



U17ZBR
redukcja \varnothing 110/75
brązowa



U61ZBR
redukcja \varnothing 160/110
brązowa



U61ZOR
redukcja \varnothing 160/110
pomarańczowa



U61ZPO
redukcja \varnothing 160/110
popielata



U61ZGR
redukcja \varnothing 160/110
grafitowa



RRWBR
brązowa



RRWOR
pomarańczowa

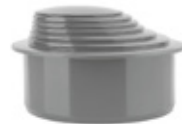

RRWPO
popielata



RRWGR
grafitowa

redukcja wielostopniowa
do rur spustowych \varnothing 63/70/75/80/90/100 mm

Rynnowa redukcja wielostopniowa

Pozwala na estetyczne połączenie rur spustowych z rynien o średnicach: 63/70/75/80/90 lub 100 mm z kielichem czyszczaka z sitkiem \varnothing 110 - Karmat lub z innymi kształtkami \varnothing 110.



Redukcja wielostopniowa, podobnie jak pozostałe elementy systemu spustowego do rynien Karmat, występuje w kilku wariantach kolorystycznych i zawiera stabilizator UV znacznie podnoszący trwałość na odbarwienia spowodowane czynnikami atmosferycznymi.



Poszczególne pierścienie redukcji mają wytłoczone rowki prowadzące, umożliwiające łatwe wycięcie otworu o potrzebnej średnicy przy pomocy noża.

Trapery

Traper pozwala na połączenie czyszczaka z sitkiem z często spotykanymi rurami spustowymi o średnicy 120 mm wykonanymi z blachy.



brązowy
O1TPB
traper \varnothing 110/124
bez uszczelki

U1TPB
traper \varnothing 110/124
z uszczelką



pomarańczowy
O1TPOR
traper \varnothing 110/124
bez uszczelki



popielaty
O1TPUV
traper \varnothing 110/124
bez uszczelki



grafitowy
O1TPGR
traper \varnothing 110/124
bez uszczelki



Trójniki



brązowy

trójnik \varnothing 110/110/45° U1TB4
trójnik \varnothing 110/110/67° U1TB6
trójnik \varnothing 110/110/90° U1TB9

Kolana



U1KB3
kolano \varnothing 110/30°
brązowe



U1KB4
kolano \varnothing 110/45°
brązowe



U1KB6
kolano \varnothing 110/67°
brązowe



U1KB9
kolano \varnothing 110/90°
brązowe

Złączka



UZ11BR
złączka \varnothing 110
brązowa

Korek



01ZBR
korek \varnothing 110
brązowy

Rury spustowe



pomarańczowa



U1KROR50
 \varnothing 110 x 500

popielata



U1KRPO50
 \varnothing 110 x 500

grafitowa



U1KRGR50
 \varnothing 110 x 500

brązowa



\varnothing 110 x 6000 U1RB6
 \varnothing 110 x 4000 U1RB4
 \varnothing 110 x 3000 U1RB3
 \varnothing 110 x 2000 U1RB2
 \varnothing 110 x 1000 U1RB1
 \varnothing 110 x 500 U1KRB50
 \varnothing 110 x 315 U1KRB35
 \varnothing 110 x 250 U1KRB25



U6ROR-UV
 \varnothing 160 x 500



U6RP-UV
 \varnothing 160 x 500



U6RGR-UV
 \varnothing 160 x 500



U6RBR-UV
 \varnothing 160 x 500

System odprowadzająco – rozsączający

Przy braku możliwości odprowadzenia wody do kanalizacji deszczowej, prostym i tanim rozwiązaniem jest zastosowanie, opracowanej przez Karmat, studzienki przelewowo – rozsączającej. Instalacja odprowadza wodę z dala od budynków (nawet do kilkudziesięciu metrów), a przelew rozprowadza ją po powierzchni terenu. Może on być zainstalowany w miejscu niewidocznym. Rozprowadzając wodę powierzchniowo, równocześnie nawadnia wybrany obszar – fragment ogrodu. System powoduje dodatkowo stałe osuszanie instalacji i uniemożliwia jej zamarzanie, rury odprowadzające mogą więc przebiegać płytko pod powierzchnią gruntu.

Łatwy montaż

Po wykopaniu lub wywierceniu otworu umieszczamy w nim studzienkę na takiej głębokości, by wieńcząca ją kratka była zrównana z poziomem gruntu. Próżnię dookoła studzienki wypełniamy żwirem o odpowiedniej granulacji.

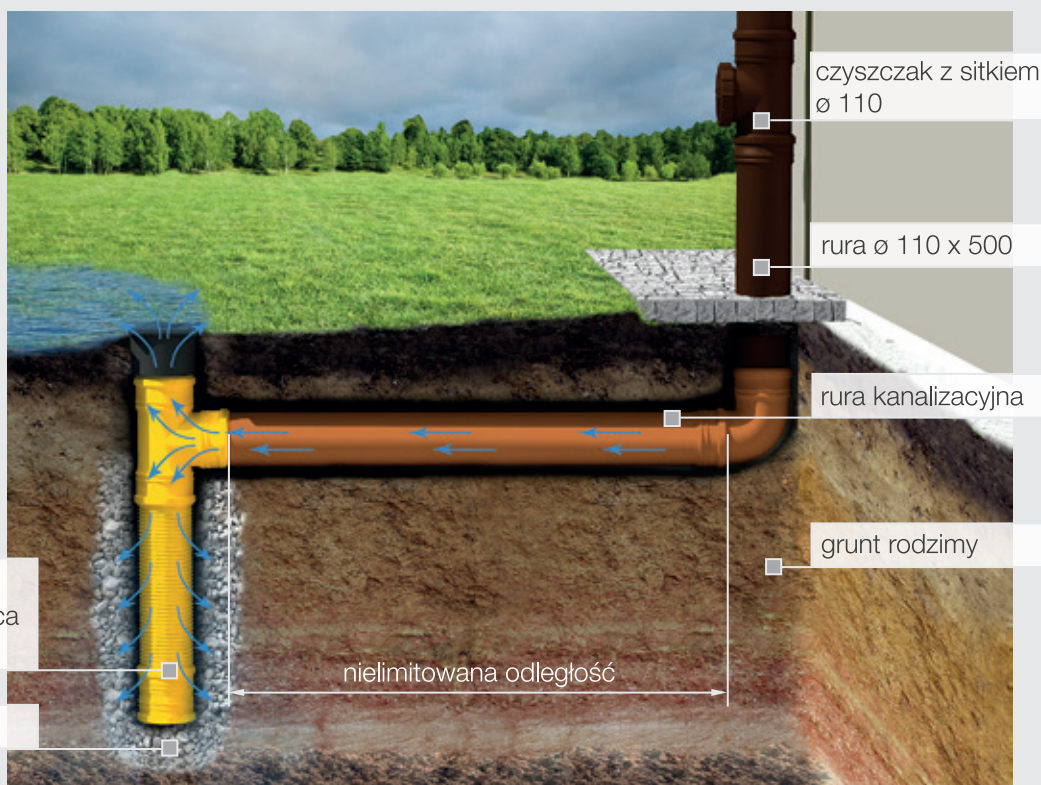

Głównym zadaniem systemu jest odprowadzenie wody z dala od budynku i rozprowadzenie jej po powierzchni terenu.



SPR100
studzienka
przelewowo - rozsączająca
ø 100



SR100
studzienka rozsączająca
ø 100

Studzienka rozsączająca SR100 skutecznie likwiduje, uciążliwe kałuże, tworzące się na powierzchniach utwardzonych po ulewnym deszczu.

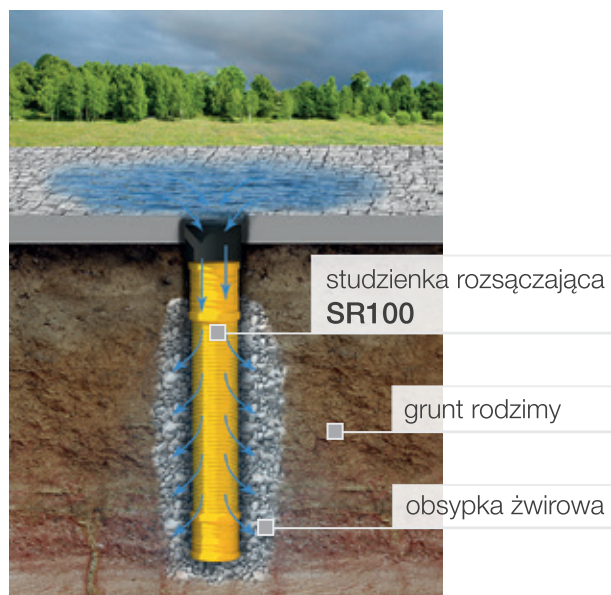

Kanalizacja wewnętrzna

.....

System kanalizacji wewnętrznej - szary

Produkowany jest z zachowaniem najwyższej dbałości o jakość wykonania, co powoduje, że jego elementy składają się łatwo i precyzyjnie a wykonana z nich instalacja jest szczelna i trwała.

- materiał: wysokiej jakości, trwały polipropylen
- odporność na korozję i związki chemiczne
- wysoka estetyka
- brak konieczności kontroli, obsługi i konserwacji
- niezawodne działanie przez wiele lat



Rury ze ścianką litą

.....



rura ze ścianką litą

ø 110 x 750 mm U1R07
ø 110 x 1000 mm U1R1
ø 110 x 2000 mm U1R2
ø 110 x 3000 mm U1R3
ø 110 x 4000 mm U1R4
ø 110 x 6000 mm U1R6



rura ze ścianką litą

ø 50 x 750 mm U5R07
ø 50 x 1000 mm U5R1
ø 50 x 2000 mm U5R2
ø 50 x 3000 mm U5R3
ø 50 x 4000 mm U5R4

Rury krótkie (króćce)

.....

Króćce z głębokimi kielichami

.....

Króćce z głębokimi kielichami umożliwiają modernizację i rozbudowę instalacji sanitarnej oraz są pomocne przy naprawie uszkodzeń.



króciec

Ø 110 x 115 mm U1KR11
Ø 110 x 250 mm U1KR25
Ø 110 x 315 mm U1KR35
Ø 110 x 500 mm U1KR50



króciec

Ø 50 x 250 mm U5KR25
Ø 50 x 315 mm U5KR35
Ø 50 x 500 mm U5KR50



króciec
z głębokim kielichem

Ø 110 x 250 mm U1KRM



króciec
z głębokim kielichem

Ø 50 x 250 mm U5KRM

Kolana

.....



U1K1

kolano Ø 110/15°



U1K3

kolano Ø 110/30°



U1K4

kolano Ø 110/45°



U1K6

kolano Ø 110/67°



U1K9

kolano Ø 110/90°



U5K1

kolano Ø 50/15°



U5K3

kolano Ø 50/30°



U5K4

kolano Ø 50/45°



U5K6

kolano Ø 50/67°



U5K9

kolano Ø 50/90°

Trójniki

.....



U1T4
trójnik \varnothing 110/110/45°



U1T6
trójnik \varnothing 110/110/67°



U1T9
trójnik \varnothing 110/110/90°



U15T4
trójnik \varnothing 110/50/45°



U15T6
trójnik \varnothing 110/50/67°



U15T9
trójnik \varnothing 110/50/90°



U5T4
trójnik \varnothing 50/50/45°



U5T6
trójnik \varnothing 50/50/67°



U5T9
trójnik \varnothing 50/50/90°

Złączki

.....

Nasuwki

.....



UZ11
złączka \varnothing 110



UZ55
złączka \varnothing 50



UZ11N
nasuwka \varnothing 110



UZ55N
nasuwka \varnothing 50

Redukcje

.....



U15Z
redukcja \varnothing 110/50



U1TP
traper \varnothing 110/124
z uszczelką

O1TP
traper \varnothing 110/124
bez uszczelki



U5TP
traper \varnothing 50/72
z uszczelką

O5TP
traper \varnothing 50/72
bez uszczelki

Korki

.....



O1Z
korek \varnothing 110



O5Z
korek \varnothing 50



O1UP
uchwyt \varnothing 110



O5UP
uchwyt \varnothing 50

Innowacyjne uchwyty z zawiasem ułatwiającym montaż.

Trójniki z trzema kielichami

.....



U1T3K
trójnik z trzema kielichami \varnothing 110/110/110/90°



U5T3K
trójnik z trzema kielichami \varnothing 50/50/50/90°

Czyszczaki



Czwórniki



U1C
czyszczak
ø 110



U5C
czyszczak
ø 50



U11CZ
czwórnik
ø 110/110/110/90°



U15CZ
czwórnik
ø 110/50/50/90°



U55CZ
czwórnik
ø 50/50/50/90°

Sposób montażu



Do montażu systemu zalecamy używanie gotowych środków poślizgowych dostępnych w sklepach i hurtowniach instalacyjnych. Nie należy używać środków opartych na ropie naftowej, takich jak smary czy oleje.



Montaż przeprowadzamy łącząc kielich kształtki lub rury, wyposażony w uszczelkę gumową, z bosym końcem kolejnego elementu.

W czasie eksploatacji, wykonanej z elementów Karmatu, instalacji nie jest potrzebna jakakolwiek kontrola, obsługa czy konserwacja. Raz zamontowana instalacja działa niezawodnie przez wiele lat.



Kanalizacja wewnętrzna - biała

.....

System kanalizacji wewnętrznej - biały

Produkowane przez Karmat elementy kanalizacji wewnętrznej w kolorze białym przeznaczone są do montażu w miejscach wymagających szczególnej estetyki.

- materiał: wysokiej jakości, trwały polipropylen
- odporność na korozję i czynniki chemiczne
- wysoka estetyka



Rury ze ścianką litą

.....

Króćce z głębokimi kielichami

.....



rura ze ścianką litą
Ø 50 x 1000 mm B5R1
Ø 50 x 2000 mm B5R2

rura ze ścianką litą
Ø 32 x 1000 mm B3R1
Ø 32 x 2000 mm B3R2

króciec
z głębokim kielichem
Ø 110 x 250 mm B1KRM

króciec
z głębokim kielichem
Ø 50 x 250 mm B5KRM

Rury krótkie (króćce)

.....



króciec WC
Ø 110 B1WC



króciec
Ø 110 x 250 mm B1KR25
Ø 110 x 315 mm B1KR35
Ø 110 x 500 mm B1KR50



króciec
Ø 50 x 250 mm B5KR25
Ø 50 x 500 mm B5KR50



króciec
Ø 32 x 250 mm U3KR25
Ø 32 x 500 mm U3KR50

Kolana

.....



B1K3
kolano Ø 110/30°



B1K4
kolano Ø 110/45°



B1K6
kolano Ø 110/67°



B1K9
kolano Ø 110/90°



B5K4
kolano \varnothing 50/45°



B5K6
kolano \varnothing 50/67°



B5K9
kolano \varnothing 50/90°



G35
kolano \varnothing 32/15°



G36
kolano \varnothing 32/30°



U3K4
kolano \varnothing 32/45°



U3K6
kolano \varnothing 32/67°



U3K9
kolano \varnothing 32/90°

Redukcje

.....



U53ZW
redukcja wewnętrzna krótka
 \varnothing 50/32



U53Z
redukcja
 \varnothing 50/32



U539Z
redukcja kolanowa
 \varnothing 50/32/90°

Korki

.....



B1Z
korek \varnothing 110



B5Z
korek \varnothing 50



G43
korek \varnothing 32

Kratki ściekowe

Kratki ściekowe stosowane są do odprowadzania ścieków gospodarczo – bytowych, przemysłowych oraz wód opadowych. Ich konstrukcja umożliwia montaż na poziomie gruntu lub podłogi. Stanowią końcowe, odbiorcze punkty w grawitacyjnych systemach kanalizacyjnych. W odróżnieniu od produktów innych producentów korpus naszej kratki jest szczelnie zgrzany, co wyklucza przedostawanie się niepożądanych zapachów.

- odporność na odkształcenia
- kratka posiada korek rewizyjny z uszczelką co ułatwia wprowadzenie "żmijki"
- korpus jest szczelnie zgrzany z syfonem
- odporność na ponadnormatywny nacisk czy uderzenie ciężkim przedmiotem
- materiał: wysokiej jakości polipropylen
- trwałość, odporność na korozję, agresywne związki chemiczne i działanie temperatury do 95°C



50B-1B
kratka ściekowa ø 50



50C-1B
kratka ściekowa ø 50



50C-1C
kratka ściekowa ø 50



50B-2B
kratka ściekowa ø 50



50C-2B
kratka ściekowa ø 50



50C-2C
kratka ściekowa ø 50

Sposób montażu kratki ściekowej

Montażu kratki ściekowej niekoniecznie musi dokonać doświadczony instalator, należy jednak pamiętać o dokładnym ustawieniu wysokości kratki, przewidując poziom izolacji, ocieplenia i układanych na podłodze płytek, betonowej wylewki czy innych powierzchni wykańczających.

Korpus kratki powinien być obetonowany, co zwiększa jego trwałość i pewność wieloletniego funkcjonowania. Specjalna konstrukcja obrzeża pozwala na łatwe i precyzyjne obudowanie kratki płytkami ceramicznymi.

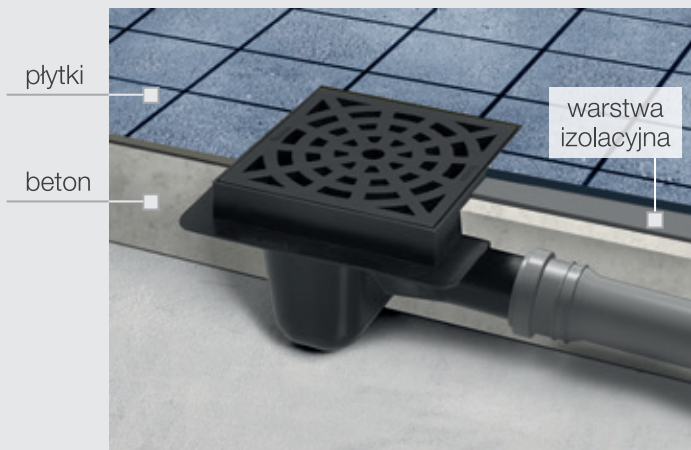

Łatwy dostęp do rurociągu w celu jego czyszczenia. Korek jest wyposażony w uszczelkę.

NOWOŚĆ

Ministudzienki rewizyjne

Wygodne miejsce montażu, ukrycia i ochrony przed uszkodzeniem zaworów wodnych lub połączeń elektrycznych w systemach ogrodowych.

Przykład zastosowania



- stosowane jako punkt kontrolny podziemnych zbiorników wody, skrzynek rozsączających i oczyszczalni
- stosowane jako rewizja do rur drenarskich ułatwiająca kontrolę zanieczyszczenia i zamulenia instalacji drenarskiej
- stosowane jako dodatkowy punkt dostępu do rurociągu w celu udrożnienia rur
- konstrukcja teleskopowa ułatwiająca dopasowanie do powierzchni gruntu



MSN 40

Ministudzienka rewizyjna niska (40 cm)



MSN 80

Ministudzienka rewizyjna wysoka (80 cm)



MT 125

Teleskop \varnothing 125 do ministudzienki rewizyjnej



MST 125

Ministudzienka rewizyjna z teleskopem \varnothing 125

